



Benutzerhandbuch

PULSAR PLUS
DEUTSCH

wallbox

Inhalt

Sicherheitsempfehlungen	3
Rechtliche Hinweise	3
Sicherheitshinweise	3
Empfehlungen für den Ladestecker	4
Willkommen bei Wallbox	5
Lerne deine Wallbox Pulsar Plus Ladestation kennen	6
Status Ladestation	7
Entdecke myWallbox	9
Wallbox-App	10
1-App herunterladen	10
2-myWallbox-Konto/Log-in einrichten	10
3-Erste Ladestation hinzufügen	11
4-Liste der Ladestationen	11
5-Mit Ladestation synchronisieren	12
6-Ladestation verwalten	12
7-Konfiguration	14
8-Profil bearbeiten	17
myWallbox-Portal	18
myWallbox-Konto erstellen	18
Zugang zur Website	20
Erster Zugriff	21
Statistiken	23
Benutzer	24
Menü Benutzerkonto	27
Wartung	28
Problembhebung	28
Service	31

Sicherheitsempfehlungen

Der Benutzer muss die folgenden Sicherheitshinweise vollständig gelesen und verstanden haben. Eine Nichtbeachtung oder ein Verstoß gegen die Sicherheitshinweise und -anweisungen, die in diesem Handbuch enthalten und auf dem Gerät gedruckt sind, kann zu Stromschlägen, Feuer und/oder schweren Verletzungen und Schäden entweder am Fahrzeug oder am Wallbox-Ladegerät führen. Alle Schäden, die durch solche Handlungen verursacht werden, sind von der Garantie ausgeschlossen. Die Installation des Wallbox-Ladegerätes muss von einer Elektrofachkraft gemäß den bestehenden Bestimmungen vorgenommen werden. Die in dieser Installationsanleitung enthaltenen Informationen entbinden den Benutzer nicht von der Verantwortung, alle geltenden Normen und Standards oder lokalen Bestimmungen einzuhalten. Das Wallbox-Ladegerät wurde entworfen, entwickelt und hergestellt, um den Anforderungen, Sicherheitsvorschriften und Normen in Übereinstimmung mit den in der Konformitätserklärung enthaltenen Richtlinien zu entsprechen.

Rechtliche Hinweise

Dieses Dokument soll als Referenzhandbuch für den Betrieb der Ladestation verwendet werden. Die gezeigten Produktbilder dienen lediglich zur Veranschaulichung und stellen möglicherweise nicht die genaue Abbildung des Produkts dar. Wallbox behält sich das Recht vor, jederzeit und ohne vorherige Ankündigung Änderungen an den Produktspezifikationen und -verfahren sowie der Dokumentation vorzunehmen.

Sicherheitshinweise

- Nimm das Gerät bei Feststellung von physischen Defekten wie Rissbildung, Bruchschaden, Korrosion oder anderen Schäden nicht in Betrieb. Wende dich in diesem Fall bitte an deinen Händler.
- Nur autorisiertes Fachpersonal darf das Wallbox-Ladegerät öffnen, demontieren, reparieren, verändern oder umrüsten. Bei unbefugten Änderungen an der Wallbox-Ladestation erlischt die Herstellergarantie.
- Unbefugte Änderungen oder Umbauten sind nicht gestattet.
- Bei Personen mit elektronischen Implantaten müssen besondere Vorsichtsmaßnahmen getroffen werden. Bitte wende dich an den Hersteller deines medizinischen Geräts, um die möglichen Auswirkungen des Ladevorgangs auf dein Gerät zu erfahren.
- Entferne keine Warnungen auf dem Gerät, wie Sicherheitssymbole, Warnhinweise, Typenschilder, Kennschilder oder Kabelmarkierungen.
- Schütze das Wallbox-Ladegerät vor möglichen Stößen oder Schlägen.
- Die Ladestation verfügt über keinen eigenen Netzschalter. Soweit zutreffend, beachte immer die örtlichen Elektrizitätsvorschriften und -verordnungen.
- Wallbox-Ladestationen dürfen nur unter den festgelegten Betriebsparametern und bei einer Umgebungstemperatur im Bereich von -25 °C bis 40 °C verwendet werden.
- Nutze die Wallbox-Ladestation nicht unter widrigen klimatischen Bedingungen, die das Fahrzeug oder das Wallbox-Ladegerät beeinträchtigen könnten. Öffne die Abdeckung nicht bei Regen.

Empfehlungen für den Ladestecker

- Überprüfe das Ladekabel und die Kontakte vor Gebrauch immer auf Beschädigungen und Verschmutzungen.
- Verwende niemals das Ladekabel, den Fahrzeugstecker oder die Infrastruktur-Steckdose zum Laden, wenn eines dieser Teile beschädigt ist.
- Verwende niemals schmutzige oder nasse Kontakte.
- Schließe den Ladesteckverbinder nur an Fahrzeugstecker und Infrastruktur-Steckdosen an, die gegen Wasser, Feuchtigkeit und Flüssigkeiten geschützt sind.
- Nach Beendigung des Ladevorgangs können der Fahrzeugstecker und der Stecker des Ladegeräts voneinander getrennt werden. Trenne den Fahrzeugstecker niemals mit Gewalt von der Steckdose oder vom Stecker des Ladegeräts. Das ist gefährlich und kann schwere Verletzungen verursachen oder sogar zum Tod führen.
- Je nach Ladestation und Elektrofahrzeug können die Zeit bis zum Abschluss des Ladevorgangs und die Dauer der Entriegelung variieren.
- Einige Fahrzeuge können mit dem angeschlossenen Ladekabel gestartet werden. Vergiss nicht den Stecker vor dem Losfahren herauszuziehen.
- Verwende das Ladekabel nicht mit einem Verlängerungskabel oder einem Adapter.
- Berühre das Ladekabel unter keinen Umständen, wenn der Stecker Rauch abgibt oder zu schmelzen beginnt. Wenn möglich, stoppe den Ladevorgang. Trenne in allen Fällen das Wallbox-Gerät von der Stromversorgung.
- Bewahre das Ladekabel außer Reichweite von Kindern auf.
- Vorsicht mit dem Stecker, tritt nicht auf ihn oder auf das Kabel.
- Das Kabel darf UNTER KEINEN UMSTÄNDEN festgezogen werden, während es an das Fahrzeug angeschlossen ist.



Wichtige Informationen für die ordnungsgemäße Entsorgung des Produkts gemäß der Richtlinie 2012/19/EU. Am Ende seiner Nutzungsdauer darf das Produkt nicht als Siedlungsabfall entsorgt werden. Es muss zu einer Sammelstelle für Sonderabfälle oder zu einem Händler, der diesen Service anbietet, gebracht werden.

Willkommen bei Wallbox.

Herzlichen Glückwunsch zum Kauf des revolutionären Elektrofahrzeug-Ladesystems, das mit modernster Technologie entwickelt wurde, um deine täglichen Bedürfnisse zu befriedigen. Dieses Benutzerhandbuch wird dir zeigen, wie du dein Elektrofahrzeug aufladen musst, und erklärt dir auch die grundlegenden Funktionen für die Interaktion mit deiner Wallbox Pulsar Plus Ladestation.

Lerne deine Wallbox Pulsar Plus Ladestation kennen

Bevor du beginnst, wirf bitte einen kurzen Blick auf deine Wallbox Pulsar Plus Ladestation.

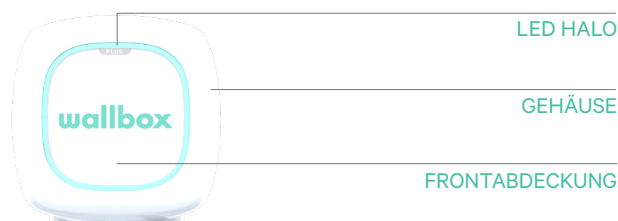

LADEKABEL

STECKERHALTER

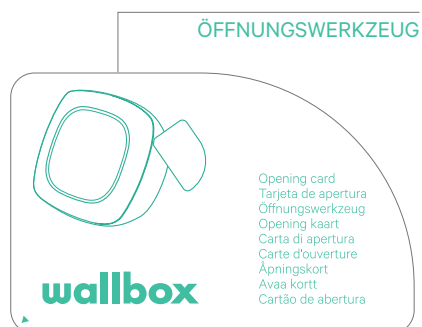

AUFKLEBER MIT PRODUKTINFO



Sobald deine Wallbox Pulsar Plus Ladestation betriebsbereit und eingeschaltet ist, kannst du sie über die Wallbox-App bedienen. Nutze das Wallbox-Portal, um Informationen über Verbrauch, Ladezeit, Stromkosten oder die abgeschlossenen Ladevorgänge der Ladestation zu erhalten.

Die Firmware wurde speziell entwickelt, um den Ladevorgang durch einfache Befehle vollständig steuern und verwalten zu können, doch denke daran, dass du immer in der Lage sein wirst, das Fahrzeug anzuschließen und zu laden. So einfach kann es sein.

wallbox

Status Ladestation

Die Wallbox Pulsar Plus Ladestation hat eine LED-Halogenleuchte, die den Ladestatus über einen intuitiven Farbcode wiedergibt.



BEREIT

Die Ladestation befindet sich in diesem Status, wenn sie nicht an ein Fahrzeug angeschlossen und einsatzbereit ist.



VERBUNDEN

Die Ladestation erkennt, dass sie an ein Fahrzeug angeschlossen ist. Es gibt einige Situationen, in denen sich die Ladestation in diesem Status befindet:

- **Warte auf Auto:** Diese Situation tritt ein, wenn die Ladestation zum Laden bereit ist, das Auto jedoch nicht. Grund hierfür ist eine der folgenden Situationen:
 - Die Batterie des Autos ist vollständig aufgeladen.
 - Der Übergang zwischen dem Anschließen des Autos und dem Starten des Ladevorgangs.
 - Der Übergang zwischen dem Wiederaufnehmen des Ladevorgangs und dem Starten des Ladevorgangs.
- **Ladevorgang angehalten:** Der Benutzer hat den Ladevorgang über die App angehalten.
- **Ende des Zeitplans:** Wenn ein Zeitplan endet, stoppt die Ladestation den Ladevorgang.



VERBUNDEN - GEPLANT

Wenn Pulsar mit dem Auto verbunden ist und die Halogenleuchte türkisfarben blinkt, dann ist innerhalb der nächsten zwölf Stunden ein Zeitplan angesetzt. Der Ladevorgang beginnt erst zur Startzeit des programmierten Zeitplans.

Status Ladestation



LADEVORGANG LÄUFT

Der Ladevorgang hat begonnen und das Auto wird für die nächste Fahrt aufgeladen.



GESPERRT

Die Ladestation ist gesperrt. Nur autorisierte Benutzer können sie entsperren. Die Benutzerauthentifizierung muss mit der Wallbox-App oder dem myWallbox-Portal durchgeführt werden.



FEHLER

Die Ladestation ist im Fehlermodus. Versuche nicht, in diesem Zustand zu laden. Kontaktiere den Wallbox-Service, damit er dich diesbezüglich beraten kann.

Entdecke myWallbox.

wallbox

Wallbox-App

1 App herunterladen



Bevor du beginnst, empfehlen wir dir, die Wallbox-App auf dein Smartphone herunterzuladen und ein myWallbox-Konto einzurichten, damit du die Ladestation aus der Ferne verwalten kannst. Die Wallbox-App ist im PlayStore und im AppStore erhältlich.

Scanne zum Herunterladen der Wallbox-App den QR-Code.



2 myWallbox-Konto/Log-in einrichten

Wenn du bereits ein registrierter Benutzer bist, melde dich mit deiner E-Mail-Adresse und deinem Passwort in der App an.

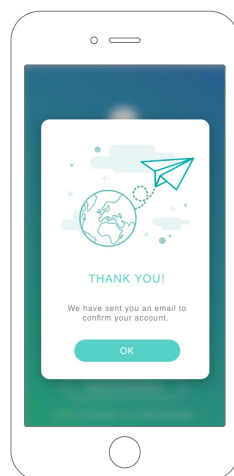
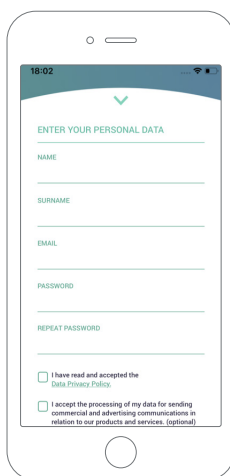
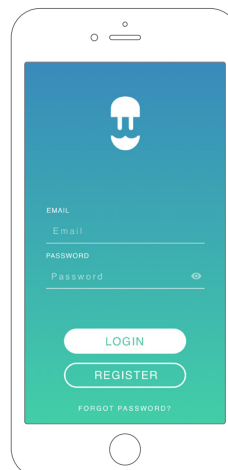

Bei der ersten Benutzung ist für den Zugriff auf die Wallbox-App ein Konto erforderlich. Tippe auf die Schaltfläche „Registrieren“, um deine persönlichen Daten in das Registrierungsformular einzugeben. Auf dem Bildschirm wird ein Bestätigungs-Pop-up angezeigt.

wallbox

Wallbox-App

Zur Bestätigung deines Kontos erhältst du eine E-Mail in deinem Posteingang. Wenn du die E-Mail nicht in deinem Posteingang findest, schau bitte im Spamordner nach.

Klicke nach dem Öffnen der E-Mail auf „Bestätigen“, um auf dein Konto zugreifen zu können.

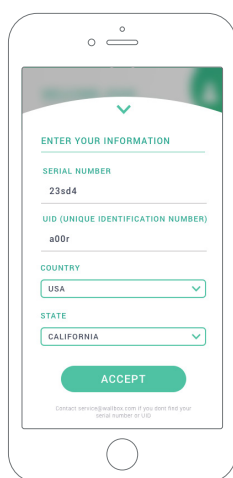
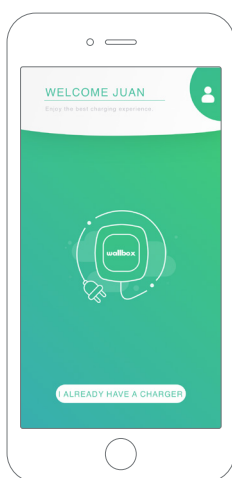

3 Erste Ladestation hinzufügen

Wenn du noch keine Ladestation mit deinem Konto verbunden hast, tippe auf „Ich habe bereits eine Ladestation“, um eine Ladestation zu deinem Konto hinzuzufügen.

Fügen Sie Ihr Ladegerät hinzu, indem Sie auf die „+“-Schaltfläche auf der Hauptseite klicken. Geben Sie hier die SN, UID, das Land sowie den Staat/die Region Ihres Ladegerätes ein.

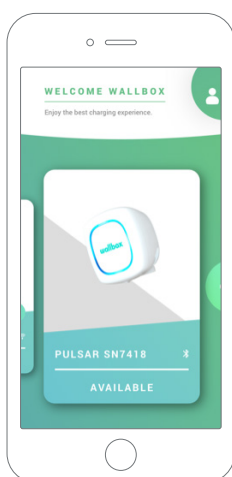

4 Liste der Ladestationen

Auf diesem Bildschirm findest du die folgenden Informationen über die Ladestation:

- Name der Ladestation: Standardmäßig wird die Seriennummer der Ladestation angezeigt. Diese kann jedoch bearbeitet werden.
- Aktueller Verbindungstyp: Die Bluetooth-Verbindung wird nur angezeigt, wenn die Ladestation eingeschaltet und in der Nähe ist.
- Status Ladestation: Wenn die Ladestation nicht erreichbar ist, wird es grau unterlegt angezeigt, ansonsten leuchtet es grün.

Wallbox-App



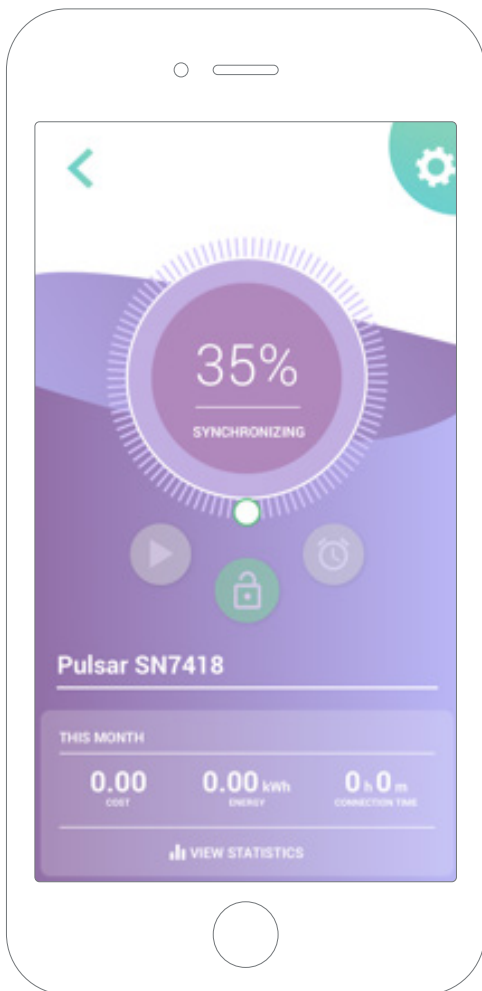

5 Mit Ladestation synchronisieren

Wenn du dich mit einer Ladestation verbindest, werden die Ladevorgänge über die App mit der myWallbox-Cloud synchronisiert. Der Prozentsatz der synchronisierten Ladevorgänge wird angezeigt.



6 Ladestation verwalten

Dieser Bildschirm wird angezeigt, wenn du mit der Ladestation verbunden bist. Mit den Steuerelementen auf der oberen Bildschirmhälfte kannst du die folgenden Aktionen ausführen:

- Wähle den Ladestrom mit dem Drehregler.
- Ladestation sperren/entsperren.
 -  Ladestation gesperrt, zum Entsperren antippen.
 -  Ladestation entsperrt, zum Sperren antippen.
- Ladevorgang anhalten/fortsetzen.
 -  Ladevorgang angehalten, zum Starten des Ladevorgangs antippen.
 -  Ladevorgang läuft, zum Anhalten antippen.
- Zugang zum Konfigurationsmenü der Ladestation. 
- Ladevorgang zeitlich einplanen.

Wallbox-App



ZEITPLÄNE

In der unteren Bildschirmhälfte werden die programmierten Zeitpläne angezeigt. Um einen Zeitplan zu bearbeiten oder zu löschen, tippe auf die drei vertikalen Punkte rechts neben dem Zeitplan.

Um einen neuen Zeitplan einzustellen, tippe auf die Uhr-Schaltfläche. Das folgende Menü wird eingeblendet.

Wähle wie gewünscht die START- und ENDzeit des Zeitplans und die Wochentage. Beachte, dass standardmäßig alle Wochentage aktiv blau hinterlegt sind.

Tippe abschließend auf AKZEPTIEREN, um die Einstellungen an die Ladestation zu senden.

STATISTIKEN

In der unteren Bildschirmhälfte, unterhalb der Zeitpläne, wird eine Zusammenfassung der Ladestatistiken des aktuellen Monats angezeigt.

Wenn du den Bildschirm „Statistiken“ öffnest, werden die Ladevorgänge des aktuellen Monats angezeigt. Der Bildschirm lässt sich in zwei Teile unterteilen:

Ladevorgänge nach Datum filtern: Du kannst einen beliebigen Datumsbereich auswählen, um die Ladevorgänge in diesem Zeitraum anzuzeigen.

Anzeige der Daten anhand des Filters: Wenn die Daten angezeigt werden, kannst du sie auf zwei Arten sehen: im Diagrammmodus und im Listenmodus.

- Diagrammmodus: Hier werden die Daten basierend auf Energie oder Ladezeit angezeigt.
- Listenmodus: Hier wird eine Liste aller Ladevorgänge zwischen den ausgewählten Daten angezeigt.

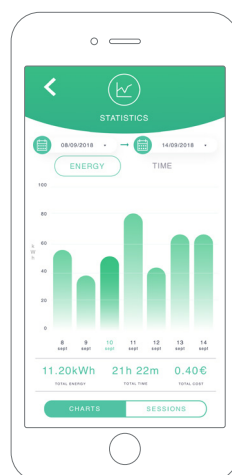

Power (kW)	Start Time	End Time	Cost (€)
23kW	20:21	01:35	0.56€
23kW	15:24	02:03	0.75€
18kW	12:03	01:16	0.25€
18kW	19:46	02:32	0.84€
23kW	22:30	01:42	0.61€
18kW	17:12	01:20	0.34€

Wallbox-App

7 Konfiguration

Über die Link-Schaltfläche „Konfiguration Ladestation“ findest du die aktiven Konfigurationsoptionen für die Ladestation:

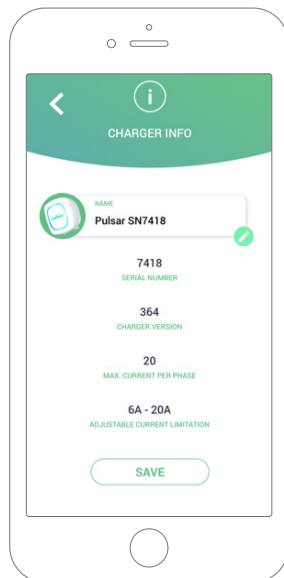
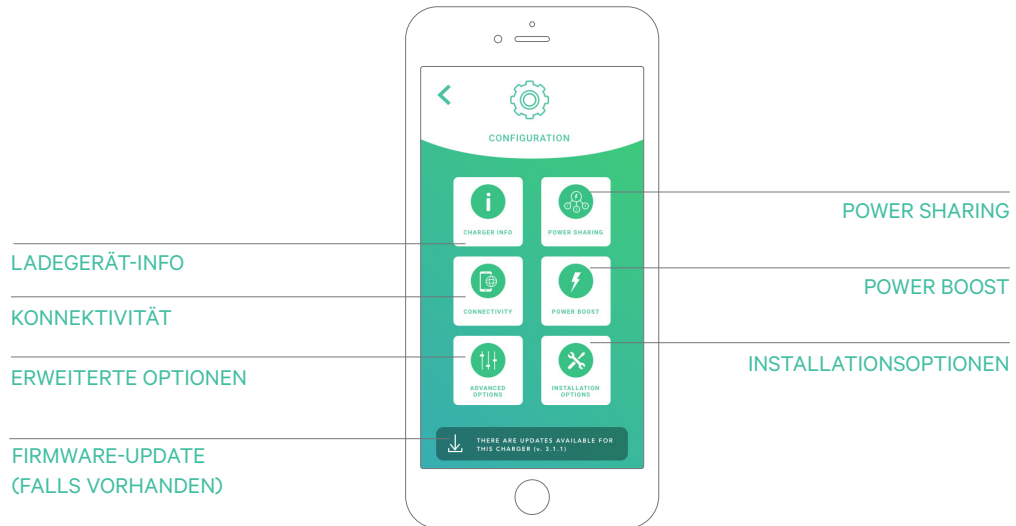

LADEGERÄT-INFO

Hier werden Informationen über die Ladestation angezeigt.

- Name: Zum Bearbeiten antippen.
- Seriennummer
- Version der Ladestation
- Max. Stromstärke pro Phase
- Einstellbare Stromstärkebegrenzung

Vergiss nicht nach jeder Änderung in diesem Abschnitt, auf „Speichern“ zu tippen, damit die Änderungen gespeichert werden.

Wallbox-App

KONNEKTIVITÄT

Pulsar Plus verfügt über eine zusätzliche Verbindungsmethode:

- WLAN

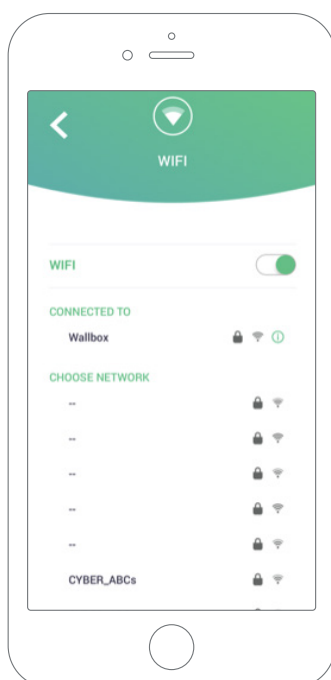
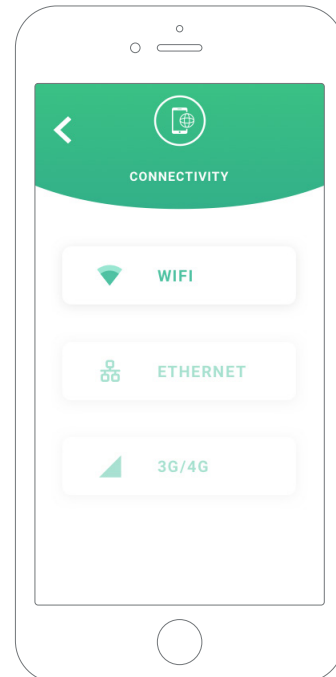

WLAN

Die WLAN-Verbindung der Ladestation kann aktiviert oder deaktiviert werden. Nach der Aktivierung erscheint die Liste mit den verfügbaren Netzwerken. Wenn du auf eines davon tippst, wirst du mit dem Netzwerk verbunden oder, wenn es geschützt ist, wirst du aufgefordert, das Passwort einzugeben.

Tippe auf das  Symbol, um nach der Verbindungsherstellung weitere Informationen über das Netzwerk zu erhalten.

Wallbox-App

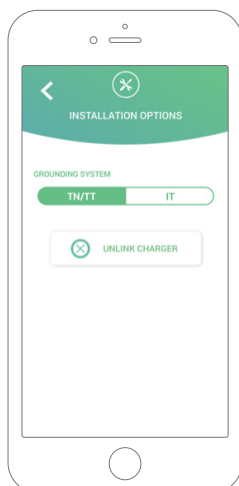

ERWEITERTE OPTIONEN

Unter Erweiterte Optionen kannst du die Energiekosten für die Ladestation ändern, um eine Kostenschätzung für ihre Ladevorgänge zu erstellen. Du kannst über diesen Bildschirm auch eine Systemwiederherstellung auf deiner Ladestation durchführen.

INSTALLATIONSOPTIONEN

Zu den Installationsoptionen der Ladestation, die über diesen Bildschirm ausgewählt werden können, gehören:

- Trenne die Ladestation von deinem Benutzerkonto.

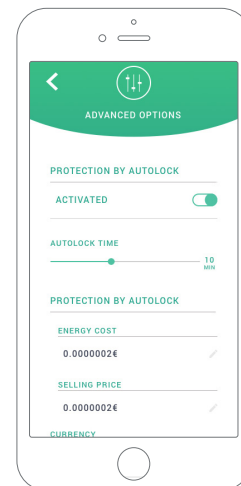

POWER SHARING

Wenn die Ladestation Teil eines Power-Sharing-Smart-Systems sein wird, stelle bitte sicher, dass du die Anweisungen zur Durchführung dieser Installation hast. Im Zweifelsfall kontaktiere bitte deinen Händler.

POWER BOOST

Wenn die Ladestation Teil eines Power-Boost-Systems sein wird, stelle bitte sicher, dass du die Anweisungen zur Durchführung dieser Installation hast. Im Zweifelsfall kontaktiere bitte deinen Händler.

Wallbox-App

FIRMWARE-UPDATE

Die Firmware der Ladestation kann aktualisiert werden, um neue Funktionen und Verbesserungen zu integrieren. Wenn ein Firmware-Update verfügbar ist, wird eine Benachrichtigung in der App angezeigt. Tippe auf die Pop-up-Benachrichtigung, um den Firmware-Aktualisierungsprozess zu starten, und befolge die Schritte.

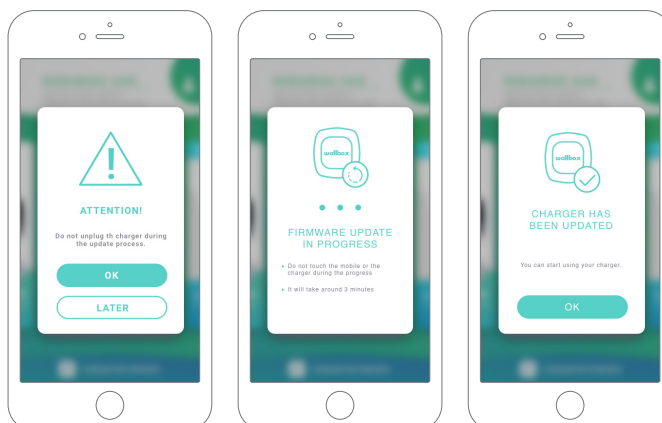

Beachte, dass die Firmware-Aktualisierungsfunktion erfordert, dass die Ladestation mit dem Internet verbunden ist.

Am Ende des Vorgangs wird eine Bestätigungsnachricht angezeigt.

8 Profil bearbeiten

In diesem Abschnitt kannst du die Details deines myWallbox-Kontos bearbeiten. Bearbeite deine persönlichen Daten, ändere das Passwort deines myWallbox-Kontos oder die Währung, die du verwenden möchtest.

Du kannst auch ein Bild von Dir Deinem myWallbox-Profil hinzufügen.

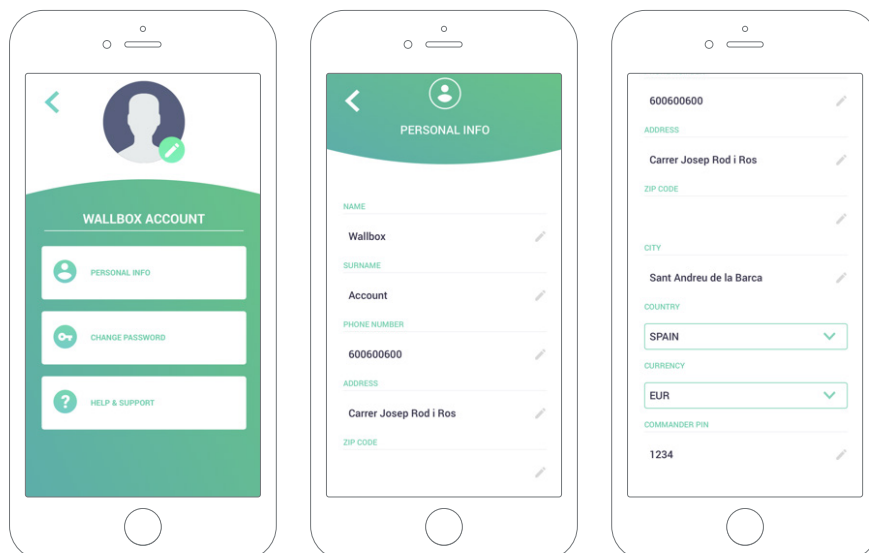

myWallbox-Portal

Erster Zugriff auf das myWallbox-Portal. URL: <https://my.wallbox.com/login>

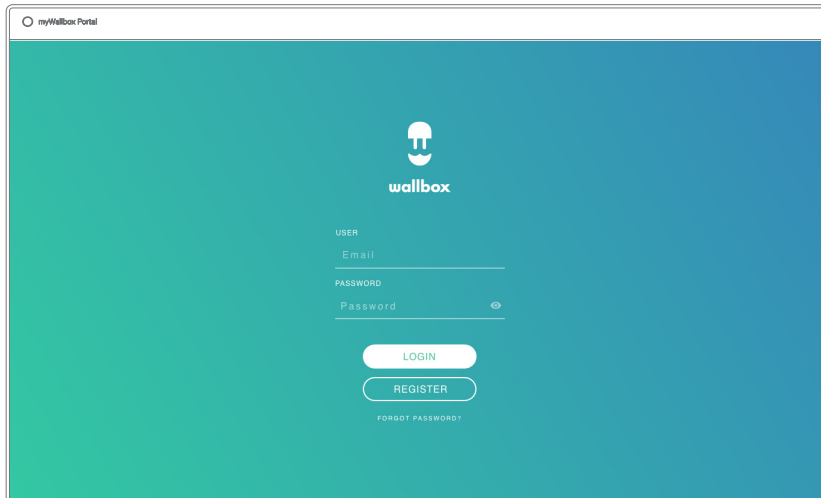

myWallbox Portal

wallbox

USER
Email

PASSWORD
Password

LOGIN

REGISTER

FORGOT PASSWORD?

HINWEIS:

Wenn du bereits ein Konto mit der Wallbox-App erstellt hast, kannst du dich mit demselben Benutzernamen und demselben Passwort auf der Website anmelden. Ansonsten kannst du jetzt ein neues Konto über die Website erstellen.

Erstelle ein myWallbox-Konto

Klicke auf die Schaltfläche „Registrieren“. Ein Registrierungs-Pop-up wird angezeigt.

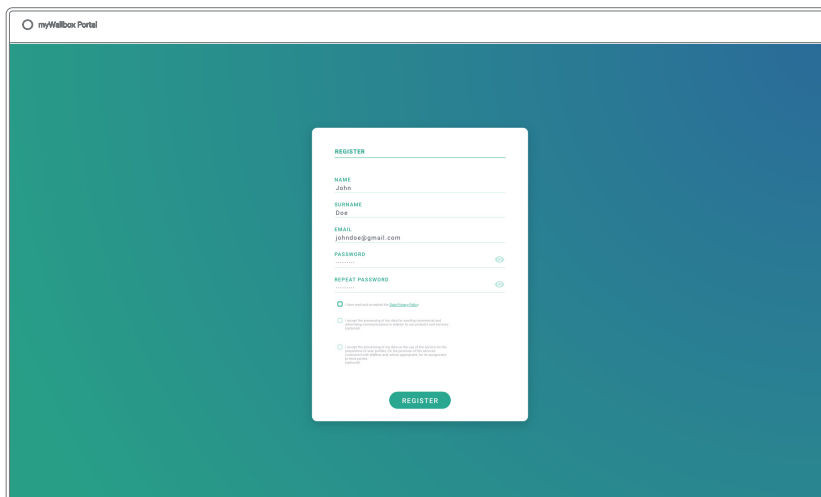

myWallbox Portal

REGISTER

NAME
John Doe

EMAIL
john.doe@gmail.com

PASSWORD

REPEAT PASSWORD

I agree with the terms and conditions of the Wallbox Group.

I agree with the terms and conditions of the Wallbox Group.

REGISTER

Gib deine persönlichen Daten ein und fahre fort.

wallbox

myWallbox-Portal

Dann wird ein Bestätigungs-Pop-up angezeigt.

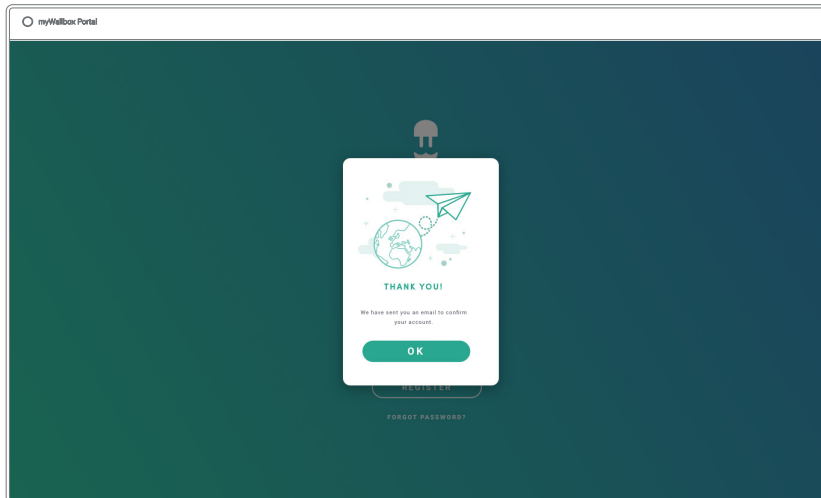

Zur Bestätigung deines Kontos erhältst du dann eine E-Mail in deinem Posteingang.

Wenn du die E-Mail nicht in deinem Posteingang findest, schau bitte im Spamordner nach.



Klicke nach dem Öffnen der E-Mail auf „Bestätigen“, um auf das Konto zugreifen zu können.

myWallbox-Portal

Sobald dein Konto erstellt ist, wirst du einer Gruppe angehören, in der du der Super-Administrator bist. Wenn andere Benutzer dich einladen, ihren Gruppen beizutreten, wirst du nicht der Super-Administrator sein. Du wirst je nach Spezifikation in der Gruppeneinladung einfach nur Administrator oder Benutzer sein.

Zugang zur Website

LOG-IN

Nach der Bestätigung deines Kontos musst du dich nur noch auf der myWallbox-Website anmelden.

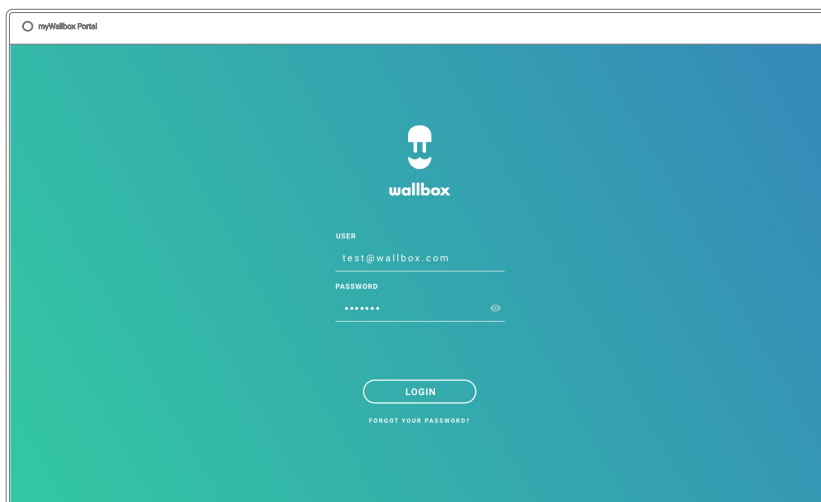

Du wirst zur myWallbox-Startseite zurückgeleitet.

PASSWORT VERGESSEN

Wenn du dein Passwort vergessen hast, klickst du einfach unter der Anmeldemaske auf „Passwort vergessen?“.

Trage deine E-Mail-Adresse in das Feld ein und klicke auf Weiter.

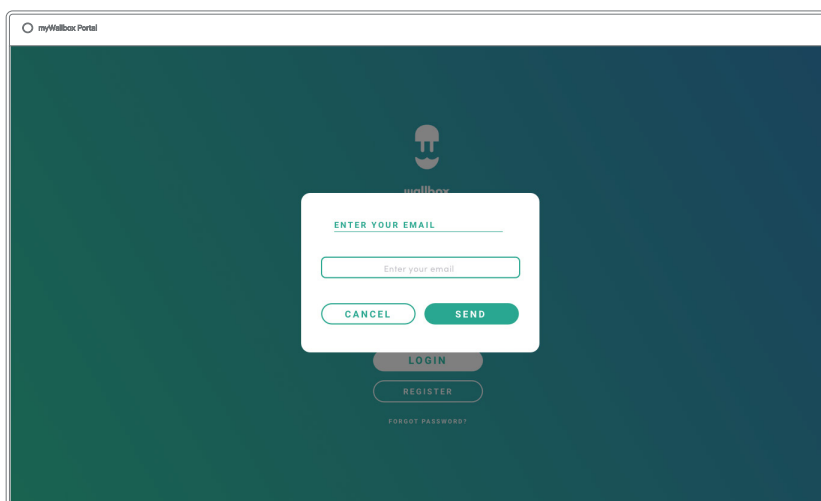

Dann wird ein Bestätigungsfenster angezeigt.

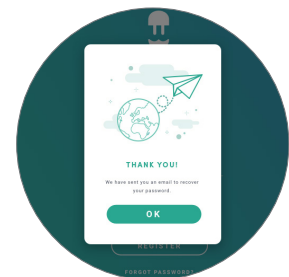

wallbox

myWallbox-Portal

Anschließend erhältst du eine E-Mail mit Anweisungen zur Erstellung eines neuen Passworts. Falls in deinem Postfach keine E-Mail ankommt, schaue bitte auch im Spam-Ordner nach.



Um auf dein Konto zugreifen zu können, klickst du nach dem Öffnen der E-Mail auf die Schaltfläche „Passwort wiederherstellen“.

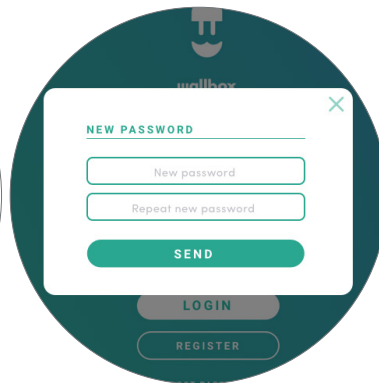

Nach dem Anklicken des Links wirst du zur Website weitergeleitet und es öffnet sich ein Pop-up-Fenster zur Wiederherstellung des Passworts.

Gib dein neues Passwort zweimal in das Formular ein und klicke auf Weiter.

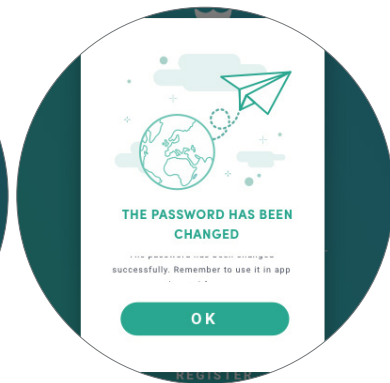

Ein Bestätigungsfenster wird eingeblendet. Jetzt kannst du dich mit deinem neuen Passwort anmelden.

Erster Zugriff

Sobald du dich erfolgreich auf der myWallbox-Website angemeldet hast, wirst du auf die myWallbox-Startseite weitergeleitet, auf der du eine Liste mit allen Ladestationen findest, die mit deinem Konto verbunden sind.

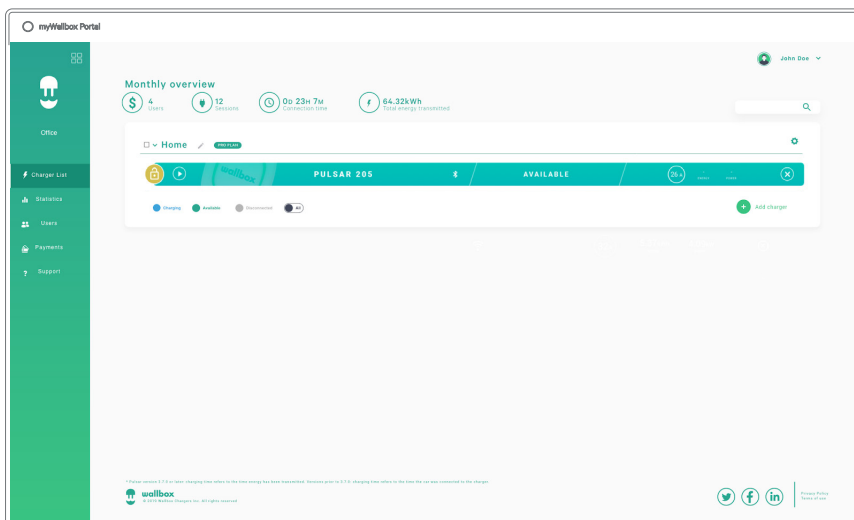

myWallbox-Portal

Erster Zugriff

Sobald du dich erfolgreich auf der myWallbox-Website angemeldet hast, wirst du auf die myWallbox-Startseite weitergeleitet, auf der du eine Liste mit allen Ladestationen findest, die mit deinem Konto verbunden sind.

LADESTATION-INFO

Sobald die Ladestation mit dem Konto verbunden ist, können die aktuellen Daten der Ladestation im myWallbox-Benutzerkonto geprüft werden.



Die angezeigten Informationen umfassen:

Sperrstatus: Gelb bedeutet, dass die Ladestation gesperrt ist. Grün bedeutet, dass die Ladestation entsperrt ist.

Bild der Ladestation.

Name der Ladestation/Seriennummer der Ladestation. Anfangs wird die Seriennummer der Ladestation angezeigt. Der Name kann jedoch in den Ladestationsdetails bearbeitet werden. Anschließend wird hier der neue Name angezeigt.

Aktueller Internetverbindungstyp. Nach dem Herstellen der ersten Verbindung zwischen Ladestation und Internet erscheint ein Symbol, das den Verbindungstypen anzeigt (vor der ersten Verbindung ist kein Symbol vorhanden). Hier angezeigte Verbindungsarten umfassen: WLAN und 3G/4G. Die Bluetooth-Verbindung wird hier nicht angezeigt.

Status Ladestation:

- Offline
- Bereit
- Power Sharing: Hauptrechner nicht konfiguriert
- Verbunden: Warten auf den nächsten Zeitplan
- Verbunden: Angehalten durch Benutzer
- Verbunden: Warten auf Fahrzeuganforderung
- Verbunden: Ende des Zeitplans
- Ladevorgang läuft
- Status nicht verfügbar
- Gesperrt, kein Ladevorgang
- Warten auf Entsperrung der Ladestation zum Laden
- Verbunden: In der Warteschlange durch Power Boost
- Fehler

Bei verbundener Ladestation: **Aktuelle Ladeinformationen.**

Bei nicht verbundener Ladestation: **Datum der letzten Verbindung/Synchronisierung.**

Wenn du das Informationssymbol anklickst, wirst du auf die Detailseite der Ladestation weitergeleitet.

myWallbox-Portal

Statistiken

Der Zugriff auf die Statistiken erfolgt über das Hauptmenü links auf der myWallbox-Website.

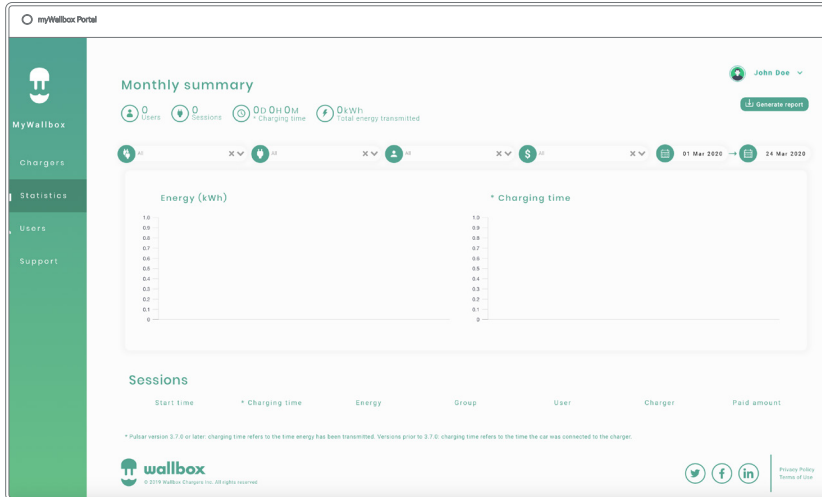

Die Ladevorgänge aller Ladestationen ansehen, mit denen dein Konto zurzeit verbunden ist.

Für die Ladevorgänge stehen folgende Filter zur Verfügung:

Nach Gruppe: Filtere nach den verschiedenen Gruppen, die mit deinem Benutzernamen verknüpft sind.

Nach Benutzer: Filtere nach Benutzern in deinen Gruppen.

Nach Ladestation: Filtere nach Ladestationen in deinen Gruppen.

Nach Start- und Endzeitpunkt: Filtere nach einem beliebigen Start- und Endzeitpunkt.

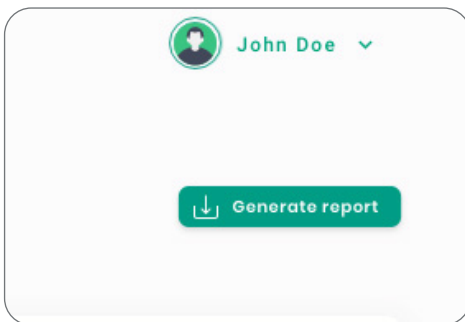

Du kannst jederzeit einen Excel-Bericht generieren, indem du einfach nur auf „Bericht generieren“ klickst.

myWallbox-Portal

Benutzer

Hier kannst du die Benutzer verwalten, die Zugriff auf die Ladestationen haben.

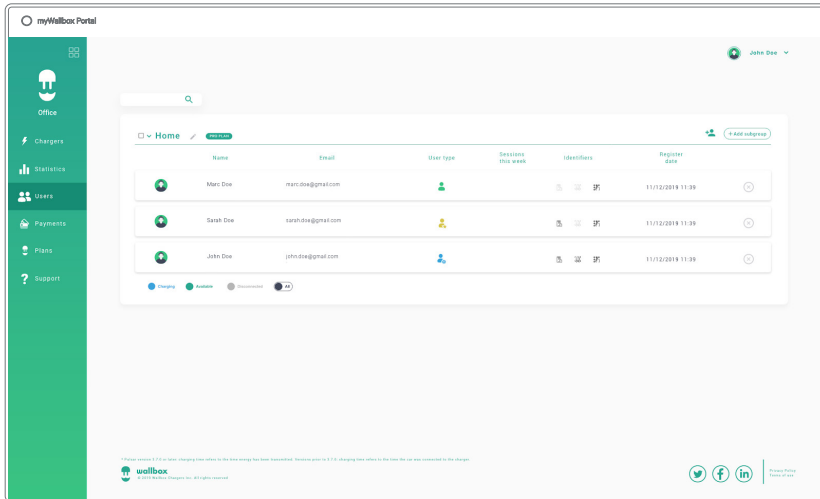

BENUTZER ZU DEINER GRUPPE HINZUFÜGEN

Füge neue/existierende Benutzer zu deiner Gruppe hinzu, um ihnen Zugriff auf die Ladestationen zu gewähren.

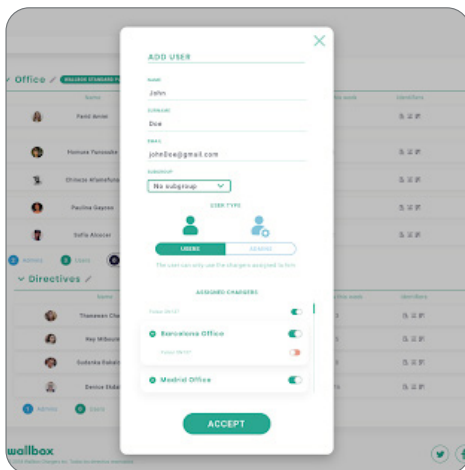

Gib die Benutzerdaten ein und gewähre Benutzer- bzw. Administratorrechte.

Benutzer: Du gewährst Zugriff auf die unten in der Liste ausgewählten Ladestationen.

Administrator: Du gewährst Zugriff auf alle Ladestationen in deiner Gruppe und berechtigt zur Verwaltung der zugehörigen Ladestationen und Benutzer.

myWallbox-Portal

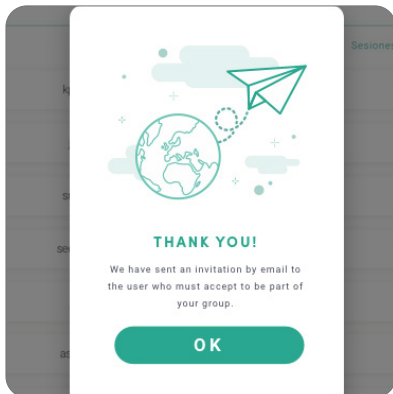

Sobald die Einladung gesendet wurde, wird ein entsprechendes Bestätigungsfenster angezeigt.

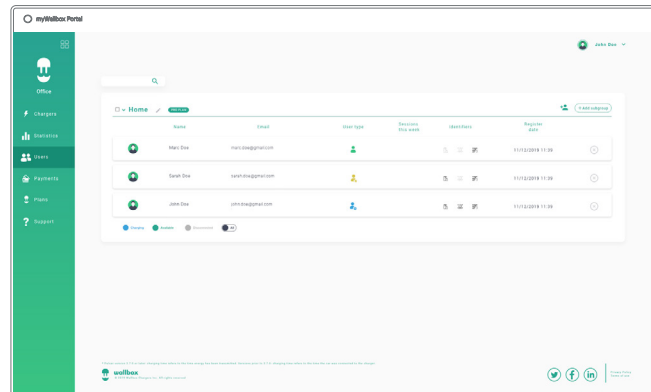

Die eingeladenen Benutzer erscheinen dann automatisch in der Benutzerliste (falls nicht, bitte die Seite neu laden).

BENUTZERDATEN

Sobald ein Benutzer mit der Gruppe verknüpft ist, sind die wichtigsten Benutzerdaten in der Benutzerliste einsehbar.

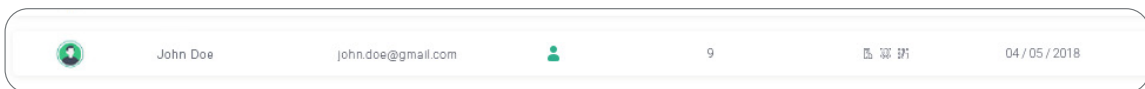



Die folgenden Informationen werden angezeigt:

Name und Nachname des Benutzers.

E-Mail-Adresse des Benutzers.

Benutzertyp:

-  Superadmin
-  Admin
-  Benutzer

Anzahl der Ladevorgänge: Anzahl der vom jeweiligen Benutzer durchgeführten Ladevorgänge.

Tag der Registrierung.

Löschen-Schaltfläche. Zum Entfernen des Benutzers aus der aktuellen Gruppe. (Das Konto des Benutzers wird dadurch nicht gelöscht.) Nicht immer verfügbar.

myWallbox-Portal

BENUTZERDETAILS

Die Details eines Benutzerkontos können durch Anklicken eines Benutzers in der Benutzerliste aufgerufen werden.

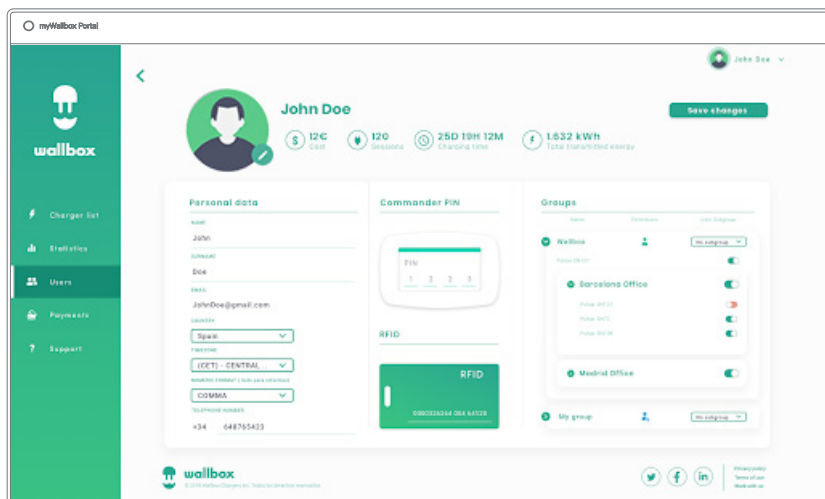

Hier hast du folgende Optionen:

- Die wichtigsten Daten des Benutzers ansehen.
- Den RFID-Wert ändern (gilt nur für die Wallbox Commander 2- und Copper-Modelle).
- Die Liste der Ladestationen abrufen, die Benutzern in der Gruppe zugewiesenen/nicht zugewiesenen sind, und einem Benutzer eine Ladestationen zuweisen bzw. dessen Zuweisung aufheben.

Benutzerdaten

Benutzerdaten können angesehen, aber nicht geändert werden (außer RFID-Wert).

Liste der Ladestationen

Liste der Ladestationen aus den Benutzergruppen. In dieser Liste ist auch ersichtlich, welche Ladestationen einem Benutzer zur Verfügung stehen. Die Ladestationen können Benutzern außerdem zugewiesen bzw. deren Zuweisung aufgehoben werden.

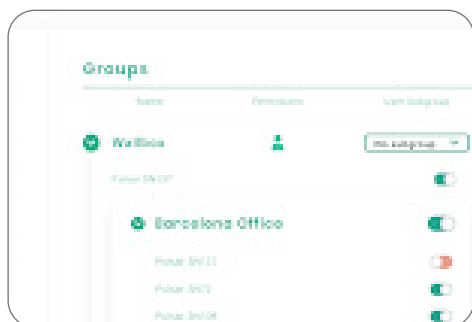

Bedeutung der Farben:

- Zuweisung der Ladestation kann nicht geändert werden, da es sich bei dem Benutzer um einen Administrator handelt.
- Benutzer ist der Ladestation zugewiesen. Klickst du auf den Schalter, wird die Zuweisung für den Benutzer aufgehoben.
- Benutzer ist der Ladestation nicht zugewiesen. Klickst du auf den Schalter, wird der Benutzer der Ladestation zugewiesen.

myWallbox-Portal

Benutzerkonto-Menü

Oben rechts im Bildschirm hast du die Möglichkeit, auf die Benutzerkonfiguration zuzugreifen.

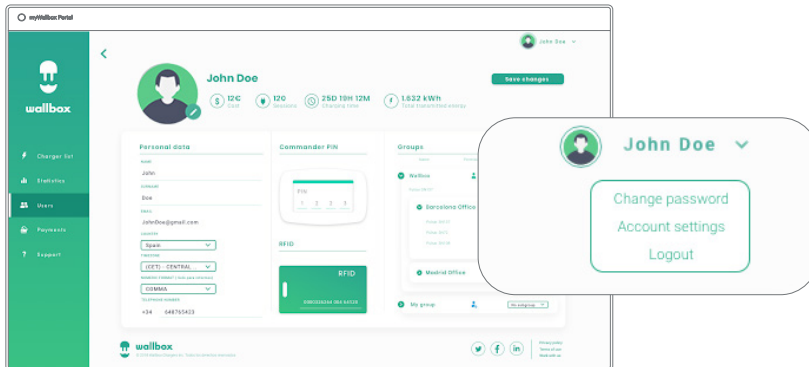

Hier kannst du die Benutzerkonfiguration ändern.

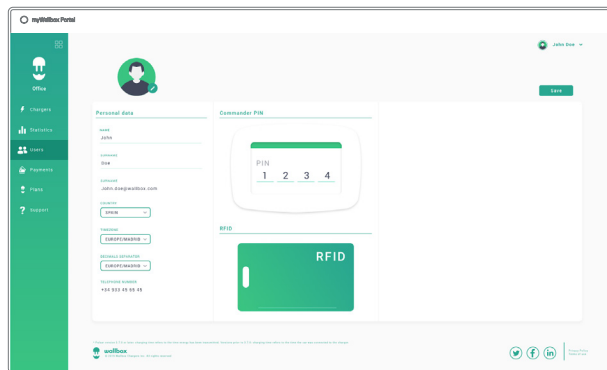

Wartung

Ergreife die folgenden Vorsichtsmaßnahmen, um eine korrekte Wartung sicherzustellen:

- Innerhalb der Wallbox-Ladestation gibt es keine Teile, die vom Benutzer gewartet werden müssen. Nur ein qualifizierter Elektriker darf die Wallbox-Ladestation öffnen und verändern.
- Vergewissere dich, dass die Stromversorgung ausgeschaltet ist, bevor du mit der Reinigung der Ladestation beginnst.
- Für die Reinigung der Wallbox-Ladestation empfehlen wir, ein weiches, trockenes oder feuchtes Tuch zu verwenden. Nutze dabei kein Spray und keinen direkten Wasserstrahl.
- Es ist zwingend erforderlich, die als Zubehör mitgelieferte Halte- bzw. Schutzvorrichtung zu verwenden, um zu verhindern, dass der Stecker in den Schmutz fällt und Witterungseinflüssen ausgesetzt ist.

Problembeseitigung

ALLGEMEIN

Ladestation startet nicht

Möglicherweise ist die Stromzufuhr zur Wallbox unterbrochen. Der Schutzschalter könnte ausgeschaltet bzw. ausgelöst worden sein. Bitte prüfe den Schutzschalter und Sorge dafür, dass er eingeschaltet ist. Drücke den Testknopf am Schutzschalter – dieser sollte den Schalter ausschalten.

Der Ladevorgang wurde nicht gestartet

Das kann folgende Ursachen haben:

- Laut Zeitplan soll das Fahrzeug erst später geladen werden.
- Das Fahrzeug ist voll aufgeladen.
- Es könnte ein Fehler am Fahrzeug vorliegen, bitte prüfe das Fahrzeug.
- Der Ladestecker wurde nicht richtig verbunden. Verbinde den Stecker erneut.
- Der Ladestecker ist möglicherweise schmutzig oder beschädigt. Prüfe, ob sich der Ladestecker in einem guten Zustand befindet.
- Die Programmierung des Ladevorgangs erfolgte, als das Elektrofahrzeug mit dem Ladestecker verbunden war, deshalb wurde der Ladevorgang außer Acht gelassen. Bitte lösche den programmierten Ladevorgang und achte darauf, dass der Ladestecker nicht mit dem Elektrofahrzeug verbunden ist. Synchronisiere anschließend die App mit der Wallbox und programmiere den Ladevorgang.

Das Fahrzeug wurde nicht vollständig aufgeladen, der Ladevorgang dauert länger als normalerweise üblich oder es wird nur mit niedriger Leistung geladen.

Ist der Ladevorgang des Fahrzeugs fast abgeschlossen, verringert sich die Ladegeschwindigkeit langsam.

Die Ladeleistung kann jedoch auch aus Sicherheitsgründen verringert werden, wenn von der Ladestation oder vom Fahrzeug eine zu hohe Temperatur gemessen wird.

Gegebenenfalls musst du auch die Firmware der Ladestation aktualisieren. Öffne die Wallbox-App und gehe zu den Einstellungen. Prüfe, ob unten auf der Seite ein kleines Pop-up-Fenster mit der Meldung „Für diese Ladestation sind Updates verfügbar“ angezeigt wird. Falls ja, wähle die Meldung aus und aktualisiere die Firmware der Ladestation.

Wird das Fahrzeug ausschließlich bei niedriger Leistung geladen, ohne dass die Leistung jemals höher war, bitte den Installateur, den Stromwahlschalter im Inneren der Wallbox-Ladestation zu prüfen.

Das Ladekabel lässt sich nicht vom Fahrzeug trennen.

Der Ladevorgang wurde vom Fahrzeug noch nicht beendet. Beende den Ladevorgang vom Fahrzeug aus, bevor du das Ladekabel entfernst. Lese in der Bedienungsanleitung deines Fahrzeugs nach, wie du dafür vorgehen musst, denn jedes Fahrzeug hat diesbezüglich andere Anforderungen.

INTERNETZUGANG

Ich kann keine Verbindung zwischen Wallbox-App und Ladestation herstellen.

Vergewissere dich, dass die Bluetooth-Funktion auf deinem Smartphone oder Tablet aktiviert ist.

Die Reichweite von Bluetooth LE liegt unter zehn Metern – achte darauf, dass du dich innerhalb dieses Radius befindest.

Schalte die Bluetooth-Funktion an deinem Smartphone aus und wieder ein und versuche noch einmal, die Verbindung herzustellen.

Schließe die Wallbox-App und öffne sie erneut.

Prüfe, ob du die aktuelle Version der App auf dein Smartphone heruntergeladen hast. Am einfachsten geht das, indem du die Wallbox-App deinstallierst und anschließend neu installierst.

Wenn du Bluetooth mit vielen anderen Geräten verwendest, kann es zu einer Signalüberlagerung kommen, die die Kommunikation beeinträchtigt. Sollte das der Fall sein, schalte Bluetooth aus und wieder ein und versuche noch einmal, die Verbindung zur Ladestation herzustellen.

Am Installationsort der Ladestation gibt es kein WLAN-Netz

Falls es nicht möglich ist, die Ladestation an einem anderen Standort zu installieren, könnte ein WLAN-Verstärker die Lösung sein. Die Ladestation kann auch über ein Ethernet-Kabel mit dem Internet verbunden werden.

Von unserem Vertriebsteam kannst du ein „Wallbox Always Connected“-Abo erwerben, damit deine Ladestation ununterbrochen mit dem Internet verbunden bleibt.

Ein WLAN-Netz ist vorhanden, aber es gibt Verbindungsprobleme

Prüfe, ob dein WLAN-Netz und das Internet richtig funktionieren.

- Verbinde ein anderes Gerät, um zu prüfen, ob das Netzwerk aktiv ist und sich mit dem Internet verbinden kann.
- Führe einen Neustart deines Routers durch und prüfe die Verbindungen.
- Öffne die Ports an deinem Router. Um die Verbindung zu deiner Ladestation herzustellen, müssen die folgenden Ports geöffnet sein:
 - TCP 80 für die Datenübertragung
 - UDP 123 für die zeitliche Synchronisation
- Stelle die Verbindung über ein anderes WLAN-Netz her.

Wenn kein anderes WLAN-Netz zur Verfügung steht, kannst du auch über dein Smartphone einen WLAN-Hotspot einrichten und so ein WLAN-Netz erstellen. Hier folgt eine Anleitung, wie du dafür an deinem Smartphone vorgehen musst:

iPhone (iOS 13):

1. Einstellungen
2. Mobile Daten
3. Persönlicher Hotspot
4. Wähle dann an der Ladestation den Hotspot aus, den du mit deinem iPhone eingerichtet hast.

Android (10):

1. Einstellungen
2. Netzwerk & Internet
3. Hotspot und Tethering
4. WLAN-Hotspot
5. Aktiviere diese Option
6. Wähle dann an der Ladestation den Hotspot aus, den du auf deinem Android-Smartphone eingerichtet hast.

Tipp: Wenn du den Hotspot zum ersten Mal einrichtest, werden Standardeinstellungen wie Netzwerkname und Passwort automatisch ausgefüllt.

Stelle die Verbindung zwischen deiner Wallbox und diesem neuen WLAN-Netz her.

Unterbrechungen im WLAN-Netzwerk

Wurde die Verbindung zwischen Ladestation und WLAN-Netz unterbrochen, startest du deine Wallbox-Ladestation einfach neu. Die Verbindung wird dann automatisch wiederhergestellt.

Prüfe dein WLAN-Modem und vergewissere dich, dass es ordnungsgemäß funktioniert.

Warnmeldungen

Deine Wallbox kontrolliert ununterbrochen die Stromleistung, um einen sicheren Betrieb zu gewährleisten. Liegt einer der Betriebsparameter außerhalb des zulässigen Wertebereichs, verhindert die Wallbox, dass du dein Fahrzeug aufladen kannst, und zeigt auf dem Display eine Warnmeldung an:

Ladestation nicht verfügbar:

- Schalte den Schutzschalter aus und warte einige Sekunden, bevor du ihn wieder einschaltest.
- Funktioniert das nicht, wende dich bitte an deinen Installateur, um sicherzustellen, dass sich der Stromwahlschalter nicht auf der Position 0, 8 oder 9 befindet.

Keine Stromversorgung zur Ladestation:

- Ziehe das Ladekabel vom Fahrzeug ab. Schalte den Schutzschalter aus und warte zehn Sekunden, bevor du ihn wieder einschaltest. Verbinde nun das Ladekabel wieder mit dem Fahrzeug.

LADEPROTOKOLLE

Die Ladeprotokolle sind weder auf der myWallbox-Website noch in der Wallbox-App einsehbar.

Damit die Ladestatistiken in der App oder im myWallbox-Portal angezeigt werden, muss die Ladestation mit dem Internet verbunden sein. Stelle sicher, dass du zuerst die Internetverbindung prüfst.

Werden die Ladestatistiken dennoch nicht angezeigt, kannst du folgendermaßen vorgehen:

- 1 Prüfe, ob die Ladestation über die aktuelle Firmwareversion verfügt und aktualisiere diese gegebenenfalls.
- 2 Deinstalliere die Wallbox-App von deinem Smartphone, lade die App erneut herunter, stelle die Verbindung zur Ladestation über Bluetooth her und starte die Synchronisation der Ladestation über dein Smartphone. Auf diese Weise kann die Ladestation die Statistiken ohne Internetnutzung per Bluetooth übertragen.
- 3 Starte das System der Ladestation neu. Gehe dafür in der Wallbox-App zu: Einstellungen > Erweiterte Optionen > Neustart.

Service

Benötigst du Hilfe? Kontaktiere uns einfach:



info@wallbox24.de
www.wallbox24.de

www.wallbox.com

service@wallbox.com

wallbox

Wallbox Pulsar Plus

Wallbox Pulsar Plus ist ein praktisches, intelligentes Ladesystem für Elektrofahrzeuge und Plug-in-Hybride, das sich über WLAN oder Bluetooth mit der myWallbox-Lademanagementplattform verbindet. Die Pulsar-Plus-Ladestation ist zusätzlich serienmäßig mit einem integrierten DC-Fehlerstromschutz ausgestattet.

Pulsar Plus ist kompakt, verfügt über fortschrittlichste Technologie für maximale Ladeleistung. Pulsar lässt sich leicht an jede Umgebung anpassen: in privaten Garagen oder auf Gemeinschaftsparkplätzen.

Hauptmerkmale

- Immer über WLAN oder Bluetooth verbunden.
- Integrierte Ladestatusleuchte.
- Optimierte Deine Ladeinfrastruktur und verkürze die Ladezeiten mit der Power-Boost-Technologie.
- Integrierter DC-Fehlerstromschutz.
- Kompaktes Design.

Allgemeine Spezifikationen

Modell	Pulsar Plus
Kabellänge	5 m (7 m optional) ^[1]
Farbe	Weiß und schwarz
Lademodus (IEC 61851-1)	Modus 3
Maße	166x163x82 mm (ohne kabel)
Gewicht	1 kg (ohne kabel)
Betriebstemperatur	-25 °C bis 40 °C
Lagertemperatur	-40 °C bis 70 °C
Standards	CE-Kennzeichnung (LVD 2014/35/EU, EMCD 2014/30/EU) EC 61851-1, IEC 61851-22, IEC 62196-2

Maße

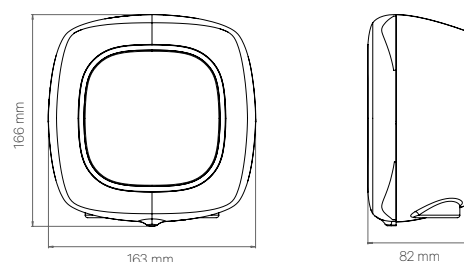

Elektrische Spezifikationen

Maximale Ladeleistung	7,4 kW	11 kW	22 kW
Eingangsspannung AC ± 10%	220 V - 240 V	400 V	400 V
Maximaler Ladestrom	32 A (1P)	16 A (3P)	32 A (3P)
Steckertyp (IEC 62196-2)	Typ 1/ Typ 2	Typ 2	Typ 2

Kabelquerschnitt	5 x 10 mm ²
Ladestrom einstellbar	von 6 A bis maximale ladeleistung
Nennfrequenz	50 Hz / 60 Hz
Schutzklasse	IP54 / IK08
Überspannungskategorie	CAT III
Fehlerstromerkennung	DC 6 mA
RCCB	Externer Fehlerstrom-Schutzschalter (RCCB) erforderlich ^[2]

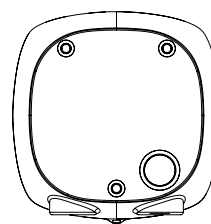

Benutzeroberfläche und Kommunikation

Konnektivität	Wi-Fi / Bluetooth
Benutzeridentifikation	Wallbox App / myWallbox Portal
Benutzeroberfläche	Wallbox App / myWallbox Portal
Statusinformation Ladestation	Halo RGB LED / Wallbox App / myWallbox Portal
Enthaltene Ausstattung	Power Sharing Smart
Optionale Ausstattung	Power Boost

[1] Nur für Ladestationen mit Typ-2-Stecker, 3P 32 A, erhältlich.
[2] Typ A oder Typ B gemäß lokalen Bestimmungen.

Struktur der Artikelnummer

XXXX-X-X-X-XXX-X
1 2 3 4 5 6 7

Position	1 - MODELL	2 - KABEL	3 - STECKER	4 - LEISTUNG	5 - ZUSÄTZLICHE FUNKTIONALITÄT	6 - BENUTZERDEFINIERT	7 - NACHPRÜFUNG
Varianten - Definition	PLP1 - Pulsar Plus	0 - 5 m M - 7 m	1 - Type 1 2 - Type 2	2 - 7,4 kW 3 - 11 kW 4 - 22 kW	3 - Reststromdetectie	XX1 - Weiß XX2 - Schwarz	X - Nachprüfung X

myWallbox Portal

Mit der myWallbox-Cloud-Plattform kannst Du Deine Ladestation über die mobile App oder das Webportal konfigurieren, überwachen und aus der Ferne verwalten. Sie ist für den privaten und geschäftlichen Gebrauch geeignet.



- **Informationen und Verwaltung in Echtzeit:** Du hast Zugriff von jedem Gerät aus und erhältst Informationen über Verbrauch, Ladezeit, Stromkosten oder die abgeschlossenen und aktiven Ladevorgänge Deiner Ladestation.
- **Regelmäßige Berichte:** Lade einfach alle Informationen über Stromverbrauch, Kosten, aktive Ladevorgänge, Vergangenheitsdaten und vieles mehr herunter – wann immer Du sie brauchst.
- **Fernkonfiguration:** Stelle den Ladestrom nach Deinen Bedürfnissen ein oder sperre und entsperre die Ladestation, um missbräuchliche Verwendung zu vermeiden. Alles mit nur einem Klick.

Wallbox App

Verwalte mit der Wallbox-Anwendung alle Deine Geräteeinstellungen über Dein Mobiltelefon oder Tablet.

- Sie dient als Verbindung zwischen der Ladestation und dem myWallbox-Portal über Bluetooth.
- Richte Dein Gerät ein und Du erhältst Zugriff auf Deinen Verbrauch.
- Programme Ladevorgänge zu Zeiten, wenn der Strompreis günstiger ist.
- Stelle den Ladestrom nach Deinen Bedürfnissen ein oder sperre und entsperre die Ladestation, um missbräuchliche Verwendung zu vermeiden. Alles mit nur einem Klick.





PULSAR & PULSAR PLUS
Installation Guide

wallbox

General Specifications



PULSAR & PULSAR PLUS

A - Charging Mode (IEC 61851-1)	3
B - Dimensions without cable	166x163x82 mm
C - Weight without cable	1 kg
D - Operating Temperature	-25 °C to 40 °C
E - Storage Temperature	-40 °C to 70°C
F - Standards	CE mark (LVD 2014/35/EU, EMC 2014/30/EU) IEC 61851-1, IEC 61851-22, IEC 62196-2

ES Especificaciones generales

A - Modo de carga (IEC 61851-1)
B - Dimensiones sin cable
C - Peso sin cable
D - Temperatura de funcionamiento
E - Temperatura de almacenamiento
F - Estándares

FR Spécifications générales

A - Mode de charge (IEC 61851-1)
B - Dimensions (sans câble)
C - Poids (sans câble)
D - Température de fonctionnement
E - Température de stockage
F - Normes

IT Specifiche generali

A - Modalità di ricarica (IEC 61851-1)
B - Dimensioni senza cavo
C - Peso senza cavo
D - Temperatura di funzionamento
E - Temperatura di conservazione
F - Standard

NO Generelle spesifikasjoner

A - Lademodus (IEC 61851-1)
B - Dimensjoner uten kabel
C - Vekt uten kabel
D - Drifttemperatur
E - Oppbevaringstemperatur
F - Standarder

CA Especificacions generals

A - Mode de càrrega (IEC 61851-1)
B - Dimensions sense cable
C - Pes sense el cable
D - Temperatura de funcionament
E - Temperatura d'emmagatzematge
F - Normes

DA Generelle specifikationer

A - Ladetilstand (IEC 61851-1)
B - Mål uden kabel
C - Vægt uden kabel
D - Drifttemperatur
E - Opbevaringstemperatur
F - Standarder

FI Yleiset ominaisuudet

A - Lataustila (IEC 61851-1)
B - Mitat ilman kaapelia
C - Paino ilman kaapelia
D - Käyttölämpötila
E - Säilytyslämpötila
F - Standardit

HU Általános jellemzők

A - Töltési mód (IEC 61851-1)
B - Méret kábelek nélkül
C - Súly kábel nélkül
D - Üzemi hőmérséklet
E - Tárolási hőmérséklet
F - Szabványok

LV Vispārigās specifikācijas

A - Uzlādes režīms (IEC 61851-1)
B - Izmēri bez kabeļa
C - Svars bez kabeļa
D - Darba temperatūra
E - Glabāšanas temperatūra
F - Standarti

RO Specificații generale

A - Mod încărcare (IEC 61851-1)
B - Dimensiuni fără cablu
C - Greutate fără cablu
D - Temperatură de funcționare
E - Temperatură de depozitare
F - Standarde

UK Загальні технічні характеристики

A - режим заряджання (IEC 61851-1)
B - розміри без кабелю
C - вага без кабелю
D - робоча температура
E - температура зберігання
F - стандарти

DE Allgemeine Spezifikationen

A - Lademodus (IEC 61851-1)
B - Abmessungen ohne Kabel
C - Gewicht ohne Kabel
D - Betriebstemperatur
E - Lagertemperatur
F - Standards

NL Algemene specificaties

A - Oplaadmodus (IEC 61851-1)
B - Afmetingen zonder kabel
C - Gewicht zonder kabel
D - Bedrijfstemperatuur
E - Opslagtemperatuur
F - Normen

PT Especificações gerais

A - Modo de carregamento (IEC 61851-1)
B - Dimensões sem cabo
C - Peso sem cabo
D - Temperatura de funcionamento
E - Temperatura de armazenamento
F - Normas

SV Allmänna specifikationer

A - Laddningsläge (IEC 61851-1)
B - Mått utan kabel
C - Vikt utan kabel
D - Drifttemperatur
E - Förvaringstemperatur
F - Standarder

CS Obecné specifikace

A - Režim nabíjení (IEC 61851-1)
B - Rozměry bez kabelu
C - Hmotnost bez kabelu
D - Provozní teplota
E - Skladovací teplota
F - Normy

ET Üldised spetsifikatsioonid

A - Laadimisrežiim (IEC 61851-1)
B - Mõõtmed ilma kaablit
C - Mass ilma kaablit
D - Töötemperatuur
E - Hoiundamistemperatuur
F - Standardid

EL Γενικές προδιαγραφές

A - Λειτουργία φόρτισης (IEC 61851-1)
B - Διαστάσεις χωρίς το καλώδιο
C - Βάρος χωρίς το καλώδιο
D - Θερμοκρασία λειτουργίας
E - Θερμοκρασία αποθήκευσης
F - Πρότυπα

IS Almenn lýsing

A - Hleðsluhamur (IEC 61851-1)
B - Mál án kapals
C - Þyngd án kapals
D - Notkunarhitastig
E - Geymsluhitastig
F - Staðlar

PL Specyfikacja ogólna

A - Tryb zasilania (IEC 61851-1)
B - Wymiary bez przewodu
C - Masa bez przewodu
D - Temperatura robocza
E - Temperatura przechowywania
F - Normy

SK Všeobecné parametre

A - Režim nabíjania (IEC 61851-1)
B - Rozměry bez kábla
C - Hmotnosť bez kábla
D - Prevádzková teplota
E - Teplota skladovania
F - Normy

HE

מפרט כללי
(IEC 61851-1)
A - מצב טעינה
B - מידות ללא כבל
C - משקל ללא כבל
D - טמפרטורת פעולה
E - טמפרטורת אחסון
F - תקנים

Electrical Specifications



PULSAR & PULSAR PLUS

A - Charging Power	7,4 kW (1P)	11 kW (3P)	22 kW (3P)
B - Rated Voltage AC ± 10%	220 V - 240 V	400 V	400 V
C - Cable Section	5 x 6mm ² (Pulsar) 5 x 10 mm ² (Pulsar Plus)		
D - Rated Frequency	50 Hz / 60 Hz		
E - Protection Rating	IP54 / IK08		
F - Over Voltage Category	CAT III		
G - External RCCB required per local regulations.	Type A or Type B		

ES Especificaciones eléctricas

A - Potencia de carga
B - Tensión nominal CA ± 10 %
C - Sección del cable
D - Frecuencia nominal
E - Índice de protección
F - Categoría de sobretensión
G - Se requiere un diferencial RCCB externo según las normativas locales

FR Spécifications électriques

A - Puissance de charge
B - Tension nominale CA ± 10 %
C - Section câble
D - Fréquence nominale
E - Indice de protection
F - Catégorie de surtension
G - DDR externe requis conformément aux réglementations locales

IT Specifiche elettriche

A - Potenza di ricarica
B - Tensione nominale CA ± 10%
C - Sezione cavo
D - Frequenza nominale
E - Classificazione protezione
F - Categoria di sovratensione
G - RCCB esterno obbligatorio conforme alla normativa locale

NO Elektriske spesifikasjoner

A - Ladestrøm
B - Nominell spenning AC ± 10 %
C - Kabelseksjon
D - Nominell frekvens
E - Beskyttelsesvurdering
F - Overspenningskategori
G - Ekstern RCCB kreves i henhold til lokale forskrifter

CA Especificacions elèctriques

A - Potència de càrrega
B - Tensió nominal AC ± 10 %
C - Secció de cables
D - Freqüència nominal
E - Índex de protecció
F - Categoria de sobretensió
G - RCCB extern obligatori per les regulacions locals

DA Elektriske specifikationer

A - Ladeeffekt
B - Nominel spænding AC ± 10 %
C - Kabelsektion
D - Nominel frekvens
E - Beskyttelsesgrad
F - Overspændingskategori
G - Ekstern RCCB krævet ifølge lokale bestemmelser

FI Sähkötekniset ominaisuudet

A - Latausteho
B - Nimellisarvo AC ±10 %
C - Kaapeliosuus
D - Nimellistajuus
E - Koteloitusluokka
F - Ylijänniteluokka
G - Ulkoinen RCCB vaaditaan paikallisten määräysten mukaisesti

HU Elektromos jellemzők

A - Töltési teljesítmény
B - Névleges feszültség AC ± 10%
C - Kábelszakasz
D - Névleges frekvencia
E - Védettségi besorolás
F - Túlfeszültség-kategória
G - Külső maradékáram-működtetésű megszakító (RCCB) szükséges lehet, a helyi előírások szerint

LV Elektriskās specifikācijas

A - Uzlādes jauda
B - Nominālās spriegums AC ± 10 %
C - Kabeļa šķērsgriezums
D - Nominālā frekvence
E - Aizsardzības klase
F - Pārsprieguma kategorija
G - Ārējais paliekošās strāvas ķēdes pārtraucējs (RCCB), kas nepieciešams saskaņā ar vietējiem noteikumiem

RO Specificații electrice

A - Putere de încălzire
B - Tensiune nominală C.A. ± 10 %
C - Secțiune cablu
D - Frecvență nominală
E - Grad de protecție
F - Categorie de supratensiuni
G - întrerupător de curent rezidual extern necesar conform reglementărilor locale

UK Електротехнічні характеристики

A - Рпотужність заряджання
B - Номінальна напруга змінного струму ±10%
C - Переріз кабелю
D - Номінальна частота
E - Клас захисту
F - Категорія перенапруги
G - Зовнішній ПЗВ (пристрій захисного вимкнення), необхідний відповідно до місцевих норм

DE Elektronische Spezifikationen

A - Ladeleistung
B - Nennspannung AC ±10 %
C - Kabelabschnitt
D - Nennfrequenz
E - Schutzklasse
F - Überspannungskategorie
G - Externes RCCB gemäß den lokalen Vorschriften erforderlich

NL Elektrische specificaties

A - Laadstroom
B - Nominale spanning AC ± 10%
C - Kabelgedeelte
D - Nominale frequentie
E - Classificatie de protectie
F - Categorie de sobretensio
G - Externe stroomonderbreker (RCCB) vereist volgens lokale regelgeving

PT Especificações elétricas

A - Potência de carregamento
B - Tensão nominal CA ± 10%
C - Seção de cabo
D - Frequência nominal
E - Classificação de proteção
F - Categoria de sobretensão
G - DCR externo exigido de acordo com os regulamentos locais

SV Elektriska specifikationer

A - Laddningsström
B - Märkspänning AC ±10 %
C - Kabelsektion
D - Nominell frekvens
E - Skyddsklass
F - Overspänningskategori
G - installerad jordfelsbrytare krävs enligt lokala föreskrifter

CS Elektrické specifikace

A - Nabíjecí napětí
B - Jmenovité střídavé napětí ±10 %
C - Sekce kabelů
D - Jmenovitá frekvence
E - Hodnocení ochrany
F - Kategorie přepětí
G - Podle místních předpisů je požadován externí proudový chránič RCCB

ET Elektrilised spetsifikatsioonid

A - laadimisvõimsus
B - nimiping AC ±10%
C - kaabli ristlõige
D - nimisagedus
E - kaitseseaste
F - liigpinge kategooria
G - nõutud väline rikkevoolukaitselüliti, mis vastab kohalikele õigusaktidele

EL Ηλεκτρικές προδιαγραφές

A - Ισχύς φόρτισης
B - Ονομαστική τιμή εναλλασσόμενου ρεύματος ± 10%
C - Τμήμα καλωδίου
D - Ονομαστική συχνότητα
E - Αξιολόγηση προστασίας
F - Κατηγορία υπέρτασης
G - Σύμφωνα με τους τοπικούς κανονισμούς, απαιτείται εξωτερικός διακόπτης διαρροής

IS Rafmagnstilgreining

A - Hleðsluorka
B - Málspenna AC ± 10%
C - Kapahluti
D - Tíðnihlutfall
E - Verndunarmat
F - Yfirspennuflokkur
G - Kræfið er ytri lekastraumsrofa í samræmi við staðbundnar reglur

PL Specyfikacja elektryczna

A - Zasilanie
B - Napięcie znamionowe AC ± 10%
C - Sekcja przewodu
D - Częstotliwość znamionowa
E - Klasa ochrony
F - Kategoria przepięcia
G - Wymagany jest zewnętrzny wyłącznik różnicowo-prądowy zgodnie z lokalnymi przepisami

SK Elektrické parametre

A - Výkon nabíjania
B - Menovitá napätie AC ± 10 %
C - Prierez kábla
D - Menovitá frekvencia
E - Stupeň ochrany krytjom
F - Kategória prepätia
G - Vyžaduje sa externý prúdový chránič RCCB podľa miestnych predpisov

HE מפרט חשמלי

A - מתח טעינה
B - מתח n"ח נקוב ±10%
C - חתך הכבל
D - תדירות מודורת
E - דיורוג הגנה
F - קטגוריית מתח-יתר
G - RCCB חיצוני נדרש בהתאם לתקנות המקומיות

Part Number Structure



PULSAR & PULSAR PLUS

XXXX-X-X-X-XXX-X
1 2 3 4 5 6 7

1 - MODEL 2 - CABLE 3 - CONNECTOR 4 - POWER 5 - ADDITIONAL FEATURE 6 - CUSTOM 7 - REVISION

	1 - MODEL	2 - CABLE	3 - CONNECTOR	4 - POWER	5 - ADDITIONAL FEATURE	6 - CUSTOM	7 - REVISION
PULSAR	WBPL - Pulsar	0 - 5 m M - 7 m	1 - Type 1	2 - 7,4 kW (32 A) 1P 3 - 11 kW (16 A) 3P	0 - Standard P - Power Sharing	XX1 - White	X - Revision X
	PLP1 - Pulsar Plus	(Type 2, 22 kW)	2 - Type 2	4 - 22 kW (32 A) 3P	3 - Residual Current Detection (DC 6 mA)	XX2 - Black	

ES Composición del número de pieza

- 1 - MODELO
- 2 - CABLE
- 3 - CONECTOR
- 4 - POTENCIA
- 5 - FUNCIÓN ADICIONAL
- 6 - PERSONALIZADO
- 7 - REVISION

FR Structure du numéro de pièce

- 1 - MODÈLE
- 2 - CÂBLE
- 3 - CONNECTEUR
- 4 - ALIMENTATION
- 5 - FONCTION SUPPLÉMENTAIRE
- 6 - PERSONNALISÉ
- 7 - RÉVISION

IT Structure du numéro de pièce

- 1 - MODELLO
- 2 - CAVO
- 3 - CONNETTORE
- 4 - ALIMENTAZIONE
- 5 - CARATTERISTICA AGGIUNTIVA
- 6 - PERSONALIZZATO
- 7 - REVISIONE

NO Delenummer struktur

- 1 - MODELL
- 2 - KABEL
- 3 - KONTAKT
- 4 - STRØM
- 5 - TILLEGGSFUNKSJON
- 6 - EGENDEFINERT
- 7 - REVISJON

CA Estructura de número de peça

- 1 - MODEL
- 2 - CABLE
- 3 - CONNECTOR
- 4 - POTÈNCIA
- 5 - CARACTERÍSTIQUES ADICIONALS
- 6 - PERSONALITZACIÓ
- 7 - REVISIÓ

DA Nummerstruktur for delene

- 1 - MODEL
- 2 - KABEL
- 3 - STIK
- 4 - STRØM
- 5 - EKSTRA FUNKTION
- 6 - BRUGERDEFINERET
- 7 - REVISION

FI Osanumeroiden rakenne

- 1 - MALLI
- 2 - KAAPPELI
- 3 - LIITIN
- 4 - VIRTÄ
- 5 - LISÄOMINAISUUS
- 6 - RÄÄTÄLÖITY
- 7 - VERSIO

HU A gyártási szám felépítése

- 1 - MODEL
- 2 - KÁBELHOSSZ
- 3 - CSATLAKOZÓ
- 4 - TELJESÍTMÉNY
- 5 - KIEGÉSZÍTŐ FUNKCIÓ
- 6 - EGYEDI
- 7 - REVÍZIÓSZÁM

LV Daļas numura struktūra

- 1 - MODELIS
- 2 - KABELIS
- 3 - SAVIENOTĀJS
- 4 - JAUDA
- 5 - PAPILDfunkcija
- 6 - PIELĀGOTS
- 7 - PĀRSKATĪJUMS

RO Structura numerelor de reper ale pieselor

- 1 - MODEL
- 2 - CABLU
- 3 - CONECTOR
- 4 - SURSĂ DE ENERGIE
- 5 - CARACTERISTICĂ SUPPLEMENTARĂ
- 6 - PERSONALIZARE
- 7 - VERSIUNE

UK Структура номеру деталі

- 1 - МОДЕЛЬ
- 2 - КАБЕЛЬ
- 3 - З'єднувач
- 4 - ПОТУЖНІСТЬ
- 5 - ДОДАТКОВА ФУНКЦІЯ
- 6 - КОЛІР
- 7 - ВЕРСІЯ

DE Aufbau der Teilenummer

- 1 - MODELL
- 2 - KABEL
- 3 - ANSCHLUSS
- 4 - LEISTUNG
- 5 - ZUSÄTZLICHE FUNKTION
- 6 - BENUTZERDEFINIERT
- 7 - REVISION

NL Onderdeelnummer structuur

- 1 - MODEL
- 2 - KABEL
- 3 - CONNECTOR
- 4 - STROOM
- 5 - EXTRA FUNCTIE
- 6 - AANGEPAST
- 7 - REVISIE

PT Estrutura do número de peça

- 1 - MODELO
- 2 - CABO
- 3 - CONECTOR
- 4 - POTÊNCIA
- 5 - CARACTERÍSTICA ADICIONAL
- 6 - PERSONALIZADO
- 7 - REVISÃO

SV Artikelnummerstruktur

- 1 - MODELL
- 2 - KABEL
- 3 - KONTAKT
- 4 - KRAFT
- 5 - EXTRA FUNKTION
- 6 - ANPASSAD
- 7 - REVISION

CS Struktura čísla dílu

- 1 - MODEL
- 2 - KABEL
- 3 - KONEKTOR
- 4 - NAPÁJENÍ
- 5 - DALŠÍ FUNKCE
- 6 - VLASTNÍ
- 7 - REVIZE

ET Tootekoodi struktuur

- 1 - MUDEL
- 2 - KAABEL
- 3 - KONNEKTOR
- 4 - VÕIMSUS
- 5 - LISAFUNKTSIOON
- 6 - KOHANDATUD
- 7 - VERSIOON

EL Δομή αριθμού εξαρτήματος

- 1 - ΜΟΝΤΕΛΟ
- 2 - ΚΑΛΩΔΙΟ
- 3 - ΒΥΣΜΑ
- 4 - ΊΣΧΥΣ
- 5 - ΠΡΟΣΘΕΤΟ ΧΑΡΑΚΤΗΡΙΣΤΙΚΟ
- 6 - ΠΡΟΣΑΡΜΟΓΗ
- 7 - ΑΝΑΘΕΩΡΗΣΗ

IS Uppsetning hlutanúmera

- 1 - GERD
- 2 - KAPALL
- 3 - TENGI
- 4 - ORKA
- 5 - AUKAEIGINLEIKAR
- 6 - SÉRSMÍÐAD
- 7 - ENDURSKODUN

PL Struktura numeru katalogowego

- 1 - MODEL
- 2 - PRZEWÓD
- 3 - ZŁĄCZE
- 4 - ZASILANIE
- 5 - FUNKCJA DODATKOWA
- 6 - SPECJALNE
- 7 - WERSJA

SK Štruktúra číselovania

- 1 - MODEL
- 2 - KÁBEL
- 3 - KONEKTOR
- 4 - VYKON
- 5 - DOPLNKOVÁ FUNKCIA
- 6 - VLASTNÉ
- 7 - REVÍZIA

HE

- מבנה מספר החלק**
- 1 - דגם
 - 2 - כבל
 - 3 - מחבר
 - 4 - הפעלה
 - 5 - תכונה נוספת
 - 6 - התאמה אישית
 - 7 - עדכון

Tools and Mounting Parts

REQUIRED TOOLS

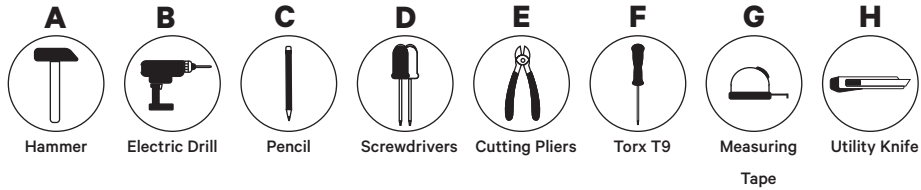

INCLUDED MOUNTING PARTS

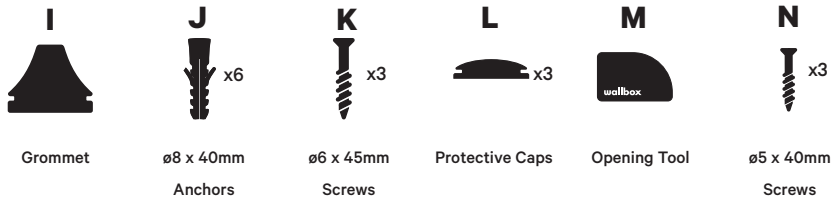

ES Herramientas y piezas de montaje

A - Martillo	I - Pasacables
B - Taladradora	J - Anclajes $\varnothing 8 \times 40 \text{ mm}$
C - Lápiz	K - Tornillos de $\varnothing 6 \times 45 \text{ mm}$
D - Destornilladores	L - Tapas protectoras
E - Alicates de corte	M - Herramienta de apertura
F - Torx T9	N - Tornillos de $\varnothing 5 \times 40 \text{ mm}$
G - Cinta métrica	
H - Cutter	

FR Outils et pièces de montage

A - Marteau	I - Cillet
B - Forêt électrique	J - Ancrages $\varnothing 8 \times 40 \text{ mm}$
C - Crayon	K - Vis $\varnothing 6 \times 45 \text{ mm}$
D - Tournevis	L - Capuchons de protection
E - Pince coupante	M - Outil d'ouverture
F - T9 Torx	N - Vis $\varnothing 5 \times 40 \text{ mm}$
G - Ruban de mesure	
H - Cutter	

IT Utensili e parti di montaggio

A - Martello	I - Occhio
B - Trapano elettrico	J - $\varnothing 8$ ancore da 40 mm
C - Matita	K - $\varnothing 6$ viti da 45 mm
D - Cacciaviti	L - Cappucci di protezione
E - Pinze da taglio	M - Strumento di apertura
F - Torx T9	N - $\varnothing 5$ viti da 40 mm
G - Nastri di misurazione	
H - Coltello multiuso	

NO Verktøy og monteringsdeler

A - Hammer	I - Malje
B - Elektrisk drill	J - $\varnothing 8 \times 40 \text{ mm}$ ankere
C - Blyant	K - $\varnothing 6 \times 45 \text{ mm}$ skruer
D - Skruttrekkere	L - Beskyttelseshetter
E - Kuttetenger	M - Åpningsverktøy
F - Torx T9	N - $\varnothing 5 \times 40 \text{ mm}$ skruer
G - Målebånd	
H - Verktøykniv	

CA Eines i peces de muntatge

A - Martell	I - Volandera
B - Trepan electric	J - Ancoratges de $\varnothing 8 \times 40 \text{ mm}$
C - Llapis	K - Cargols de $\varnothing 6 \times 45 \text{ mm}$
D - Tornavisos	L - Taps de protecció
E - Alicates de tall	M - Eina d'obertura
F - Torx T9	N - Cargols de $\varnothing 5 \times 40 \text{ mm}$
G - Cinta mètrica	
H - Ganivet	

DA Værktøj og monteringsdele

A - Hammer	I - Bøsning
B - Elektrisk bor	J - $\varnothing 8 \times 4 \text{ mm}$ skruedybler
C - Blyant	K - $\varnothing 6 \times 45 \text{ mm}$ skruer
D - Skruetrækkere	L - Beskyttelseshætter
E - Bidetang	M - Åbningsværktøj
F - Torx T9	N - $\varnothing 5 \times 40 \text{ mm}$ skruer
G - Målebånd	
H - Hobbykniv	

FI Työkalut ja kiinnitysosat

A - Vasara	I - Lävipienttiiviste
B - Sähköpora	J - $\varnothing 8 \times 40 \text{ mm}$ -ankurit
C - Lijiykynä	K - $\varnothing 6 \times 45 \text{ mm}$ -es csavarok
D - Ruuvimeisselit	L - Kumitulpat
E - Leikkuupihdit	M - Avaustyökalu
F - Torx T9	N - $\varnothing 5 \times 40 \text{ mm}$ ruuvit
G - Mittanauha	
H - Apuveitsi	

HU Szerszámok és rögzítő alkatrészek

A - Kalapács	I - Védőgyűrű
B - Elektromos fúró	J - $\varnothing 8 \times 40 \text{ mm}$ -es átmérőjű tiplik
C - Ceruza	K - $\varnothing 6 \times 45 \text{ mm}$ -es csavarok
D - Csavarhúzó	L - Védősapkák
E - Vágó fogók	M - Nyitőeszköz
F - T9-es torx kulcs	N - $\varnothing 5 \times 40 \text{ mm}$ -es csavarok
G - Mérőszalag	
H - Sniccer	

LV Rīki un montāžas detaļas

A - Āmurs	I - Starpgredzens
B - Elektriskā urbjašņa	J - $\varnothing 8 \times 40 \text{ mm}$ enkurskrūves
C - Zīmulis	K - $\varnothing 6 \times 45 \text{ mm}$ skrūves
D - Skrūvgrieži	L - Aizsargvāciņi
E - Asknaiļes	M - Rīks atvēršanai
F - Torx T9	N - $\varnothing 5 \times 40 \text{ mm}$ skrūves
G - Mērlente	
H - Daudzfunkcionāls nazis	

RO Scule și piese de montare

A - Ciocan	I - Manșon
B - Burghiu electric	J - Ancore cu diametrul de $\varnothing 8 \times 40 \text{ mm}$
C - Creion	K - Șuruburi de $\varnothing 6 \times 45 \text{ mm}$
D - Șurubelnițe	L - Capace de protecție
E - Clești pentru tăiere	M - Scule de deschidere
F - Torx T9	N - Șuruburi de $\varnothing 5 \times 40 \text{ mm}$
G - Bandă de măsurare	
H - Cutter	

UK Инструменти та деталі кріплення

A - Молоток	I - Ізоляційна втулка
B - Електричний дріль	J - Анкери ($\varnothing 8 \times 40 \text{ mm}$)
C - Олівець	K - Гвинти ($\varnothing 6 \times 45 \text{ mm}$)
D - Викрутки	L - Захисні ковпачки
E - Плоскогубці для різання	M - Знімач
F - Torx T9	N - Гвинти ($\varnothing 5 \times 40 \text{ mm}$)
G - Мірна стрічка	
H - Ніж канцелярський	

DE Werkzeuge und Befestigungsmaterial

A - Hammer	I - Tülle/Kabeldurchführung
B - Bohrmaschine	J - $\varnothing 8 \times 40 \text{ mm}$ Anker
C - Bleistift	K - $\varnothing 6 \times 45 \text{ mm}$ Schrauben
D - Schraubendreher	L - Schutzkappen
E - Schneidezange	M - Öffnungswerkzeug
F - Torx T9	N - $\varnothing 5 \times 40 \text{ mm}$ Schrauben
G - Maßband	
H - Universalmesser	

NL Gereedschap en montageonderdelen

A - Hamer	I - Doorvoertule
B - Elektrische boor	J - $\varnothing 8 \times 40 \text{ mm}$ ankers
C - Potlood	K - $\varnothing 6 \times 45 \text{ mm}$ schroeven
D - Schroevendraaiers	L - Beschermerkappen
E - Knijptang	M - Openingsgereedschap
F - Torx T9	N - $\varnothing 5 \times 40 \text{ mm}$ schroeven
G - Meetlint	
H - Stanley mes	

PT Ferramentas e peças de montagem

A - Martelo	I - Anel isolante
B - Berbequim elétrico	J - Parafusos de ancoragem $\varnothing 8 \times 40 \text{ mm}$
C - Lápis	K - Parafusos $\varnothing 6 \times 45 \text{ mm}$
D - Chaves deendas	L - Tampas de proteção
E - Alicates de corte	M - Ferramenta de abertura
F - Torx T9	N - Parafusos $\varnothing 5 \times 40 \text{ mm}$
G - Fita de medição	
H - X-ato	

SV Verktyg och monteringsdelar

A - Hammare	I - Gummibussning
B - Elborrmaskin	J - $\varnothing 8 \times 40 \text{ mm}$ ankare
C - Penna	K - $\varnothing 6 \times 45 \text{ mm}$ skruvar
D - Skruvmejslar	L - Täcklock
E - Avbitare	M - Öppningsverktyg
F - Torx T9	N - $\varnothing 5 \times 40 \text{ mm}$ skruvar
G - Måttband	
H - Kniv	

CS Nástroje a montážní díly

A - Kládivo	I - Průchodka
B - Elektrická vrtačka	J - Hmoždinky $\varnothing 8 \times 40 \text{ mm}$
C - Tužka	K - Šrouby $\varnothing 6 \times 45 \text{ mm}$
D - Šroubováky	L - Ochranné kryty
E - Štípací kleště	M - Nástroj pro otevření
F - Šroubovák Torx T9	N - Šrouby $\varnothing 5 \times 40 \text{ mm}$
G - Měřicí páska	
H - Pracovní nůž	

ET Tööriistad ja paigaldusosad

A - Haamer	I - Läbiviiktihend
B - Elektritrell	J - $\varnothing 8 \times 40 \text{ mm}$ tüüblid
C - Pliiats	K - $\varnothing 6 \times 45 \text{ mm}$ kruvid
D - Kruvikeerajad	L - Kaitsesekatted
E - Lõiketangid	M - Avamistöriist
F - Torx T9 kruvikeeraja	N - $\varnothing 5 \times 40 \text{ mm}$ kruvid
G - Mõõtelint	
H - Tõõnuga	

EL Εργαλεία και εξαρτήματα συναρμολόγησης

A - Σφυρί	I - Δακτύλιος
B - Ηλεκτρικό τρυπάνι	J - $\varnothing 8 \times 40 \text{ mm}$ Ούπα
C - Μολύβι	K - $\varnothing 6 \times 45 \text{ mm}$ Βίδες
D - Κατσαβίδια	L - Προστατευτικά καλύμματα
E - Πένσα	M - Εργαλείο ανοίγματος
F - Κατσαβίδι Torx T9	N - $\varnothing 5 \times 40 \text{ mm}$ Βίδες
G - Μέτρο	
H - Κοπίδι	

IS Verkfæri og ísetningarhlutir

A - Hamar	I - Gúmmiaugað
B - Rafmagnsbor	J - $\varnothing 8 \times 40 \text{ mm}$ hælboltar
C - Blyantur	K - $\varnothing 6 \times 45 \text{ mm}$ skrufur
D - Skrufjárn	L - Hliðfárhettur
E - Bittöng	M - Opunarverkfæri
F - Torx skrufa T9	N - $\varnothing 5 \times 40 \text{ mm}$ skrufur
G - Málband	
H - Dúkahnifur	

PL Narzędzia i części montażowe

A - Młotek	I - Przelotka
B - Wiertarka elektryczna	J - Kotwy $\varnothing 8 \times 40 \text{ mm}$
C - Ołówek	K - Śruby $\varnothing 6 \times 45 \text{ mm}$
D - Śrubokręty	L - Zatycki ochronne
E - Szczype do cięcia	M - Narzędzie otwierające
F - Torx T9	N - Śruby $\varnothing 5 \times 40 \text{ mm}$
G - Taśma pomiarowa	
H - Nóż uniwersalny	

SK Nástroje a montážne príslušenstvo

A - Kládivo	I - Priechodka
B - Elektrická vrtačka	J - Hmoždinky $\varnothing 8 \times 40 \text{ mm}$
C - Ceruzka	K - Šrutky $\varnothing 6 \times 45 \text{ mm}$
D - Skrutkovače	L - Ochranné zátky
E - Štípacie klešte	M - Otvárací nástroj
F - Skrutkovač Torx T9	N - Skrutky $\varnothing 5 \times 40 \text{ mm}$
G - Meracie pásmo	
H - Orezávač	

HE

א - פטיש	א - פסק	א - פסק
ב - מקדחה חשמלית	ב - עוגנים בקוטר $\varnothing 8 \times 40 \text{ mm}$	ב - מקדחה חשמלית
ג - עיפרון	ג - ברגים בקוטר $\varnothing 6 \times 45 \text{ mm}$	ג - עיפרון
ד - מברגים	ד - תכסי הגנה	ד - מברגים
ה - קאטר	ה - כלי פתיחה	ה - קאטר
ו - טורקס T9	ו - ברגים בקוטר $\varnothing 5 \times 40 \text{ mm}$	ו - טורקס T9
ז - סרט מדידה		ז - סרט מדידה
ח - סכין יפנית		ח - סכין יפנית

1 - Drilling

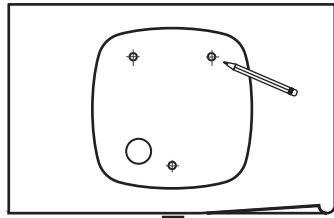

1.30 - 1.70m

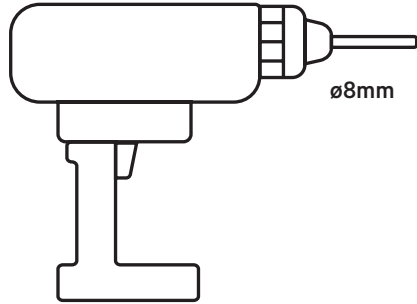

- A.** Place the drilling template on the wall and mark the 3 fixing points.



- B.** Drill holes where the fixing points are marked.

- C.** Insert the anchor screws into the fixing holes.

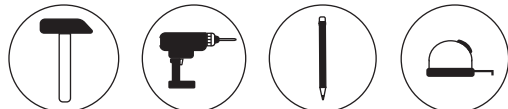
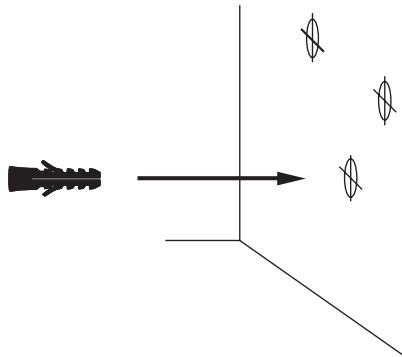

ES 1 - Perforación

- A. Coloca la plantilla de taladrado sobre la pared y marca los tres puntos de fijación.
B. Taladra los orificios donde marcaste los puntos de fijación.
C. Inserta los tornillos de anclaje en los orificios de fijación.

FR 1 - Forage

- A. Placer le gabarit de perçage sur le mur et marquer les 3 points de fixation.
B. Percer les trous à l'emplacement des points de fixation.
C. Insérer les vis d'ancrage dans les trous de fixation.

IT 1 - Foratura

- A. Posizionare la dima di foratura sulla parete e tracciare i 3 punti di fissaggio.
B. Procedere con la foratura laddove sono tracciati i punti di fissaggio.
C. Inserire le viti di ancoraggio nei fori di fissaggio.

NO 1 - Boring

- A. Plasser boringsmalen på veggen og marker de 3 festpunktene.
B. Bor hull der festpunktene er merket.
C. Sett ankerskrueene inn i festhullene.

CA 1 - Perforació

- A. Col·loqui la plantilla de perforació a la paret i marqui els 3 punts de fixació.
B. Trepi els forats on es marquen els punts de fixació.
C. Insereixi els cargols d'ancoratge en els forats de fixació.

DA 1 - Boring

- A. Placer boreskabelonen på væggen, og mærk de tre fastgørelsespunkter.
B. Bor huller, hvor fastgørelsespunkterne er markeret.
C. Sæt skruedyblerne i fastgørelshullerne.

FI 1 - Poraus

- A. Aseta porausmalli seinälle ja merkitse 3 kiinnityspistettä.
B. Pora reiät, joissa kiinnityskohdat on merkitty.
C. Aseta kiinnitysruuvit kiinnitysreikiin.

HU 1 - Fúrás

- A. Helyezze a fúrásablont a falra, és jelölje meg a 3 rögzítési pontot.
B. Fúrjon furatokat ott, ahol a rögzítési pontok meg vannak jelölve.
C. Helyezze be a tipliket a rögzítő lyukakba.

LV 1 - Urbšana

- A. Uzlieciet urbšanas veidni uz sienas un atzīmējiet trīs stiprinājumu punktus.
B. Izurbiet caurumus vietās, kur atzīmēti stiprinājumu punkti.
C. Stiprinājumu caurumos ievietojiet enkurskrūves.

RO 1 - Perforare

- A. Așezați șablonul de perforare pe perete și marcați cele 3 puncte de fixare.
B. Găuriți orificii în locurile în care sunt marcate punctele de fixare.
C. Introduceți șuruburile de ancorare în orificiile de fixare.

UK 1 - Свердління

- A. Розташуйте шаблон для свердління на стіні й позначте 3 точки для кріплення.
B. Просвердліть отвори, де позначено точки для кріплення.
C. Уставте анкерні гвинти в кріпильні отвори.

DE 1 - Bohren

- A. Legen Sie die Bohrschablone an die Wand und markieren Sie die 3 Befestigungspunkte.
B. Bohren Sie Löcher an den markierten Befestigungspunkten.
C. Setzen Sie die Verankerungsschrauben in die Befestigungslöcher ein.

NL 1 - Boren

- A. Plaats het boorsjabloon op de muur en markeer de 3 bevestigingspunten.
B. Boor de gaten waar de bevestigingspunten zijn gemarkeerd.
C. teek de ankerschroeven in de bevestigingsgaten.

PT 1 - Perfuração

- A. Coloque o modelo de perfuração na parede e marque os três pontos de fixação.
B. Perfure os orifícios onde os pontos de fixação estão marcados.
C. nsira os parafusos de ancoragem nos orifícios de fixação.

SV 1 - Boring

- A. Placera bormmallen på väggen och markera de tre fästpunkterna.
B. Borra hål där fästpunkterna är markerade.
C. Sätt i ankerskruvorna i fästhålen.

CS 1 - Vrtání

- A. Umístěte šablonu pro vrtání na zeď a označte 3 upevňovací body.
B. Vyuvrťte otvory v místech vyznačených upevňovacích bodů.
C. Do upevňovacích otvorů vložte hmoždinky.

ET 1 - Puurimine

- A. Asetage puurimisšabloon seinale ja märkige 3 kinnituspunkti.
B. Puurige augud kohtadesse, kuhu märkisite kinnituspunktid.
C. Sisestage puuritud kinnitusaukudesse tüüblid.

EL 1 - Τρύπες

- A. Τοποθετήστε το πρότυπο διάτρησης στον τοίχο και σημειώστε τα τρία σημεία στερέωσης.
B. Κάντε τρύπες εκεί που σημειώσατε τα σημεία στερέωσης.
C. Βάλτε τα ούπα μέσα στις τρύπες στερέωσης.

IS 1 - Borun

- A. Setjið borsniðil á vegginn og merkið 3 festipunkta.
B. Borið gót þar sem festipunkturnir eru merktir.
C. Setjið hælboltana í festigötin.

PL 1 - Wiercenie

- A. Umieścić szablon wiercenia na ścianie i zaznaczyć 3 punkty mocowania.
B. Nawiercić otwory, w których punkty mocowania są zaznaczone.
C. Włożyć śruby mocujące do otworów mocujących.

SK 1 - Vrtanie

- A. Položite vrtáciu šablónu na stenu a vyznačte 3 kotviace body.
B. Vyuvrťajte otvory na vyznačených kotviacich bodoch.
C. Do kotviacich otvorov vložte hmoždinky.

HE קדיחה - 1

- A. הנח את שבלונת הקדיחה על הקיר, וסמן את 3 נקודות החיבור.
B. קדח חורים במקומות שבהם מסומנות נקודות החיבור.
C. הכנס את בורגי העגון לקדחי החיבור.

2.a - Lower Connection

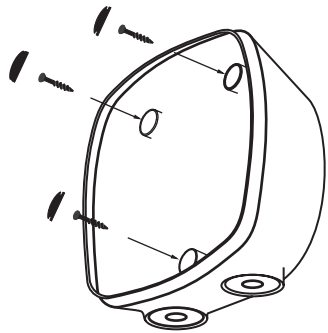

A. Fix the device on the wall by inserting the screws and then the protective caps.

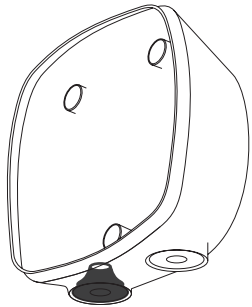

B. Make an incision on the rubber grommet for the power supply cable.

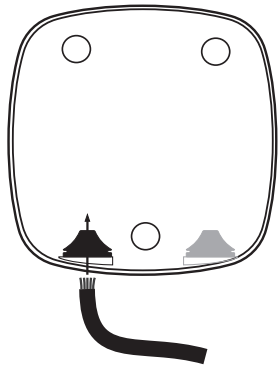

C. Insert the power supply cable through the grommet.

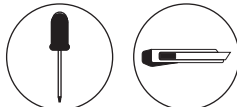

ES 2.a - Conexión inferior

- A. Fija el dispositivo en la pared insertando los tornillos y luego las tapas protectoras.
B. Haz una incisión en el pasacables de goma para el cable de alimentación.
C. Pasa el cable de alimentación a través del pasacables.

FR 2.a - Connexion inférieure

- A. Fixer le dispositif sur le mur en insérant les vis puis les capuchons de protection.
B. Faire une incision sur l'œillet en caoutchouc du câble d'alimentation.
C. Insérer le câble d'alimentation dans l'œillet.

IT 2.a - Connessione inferiore

- A. Fissare il dispositivo sulla parete inserendo le viti, quindi i cappucci di protezione.
B. Praticare un'incisione sulla guarnizione di gomma per il cavo di alimentazione.
C. Inserire il cavo di alimentazione attraverso la guarnizione.

NO 2.a - Nedre tilkobling

- A. Fest anordningen på vegg ved å sette inn skruene og deretter beskyttelseshettene.
B. Lag et innsnitt på gummitettingen for strømforsyningskabelen.
C. Sett strømkabelen inn gjennom maljen.

CA 2.a - Connexió inferior

- A. Fixi el dispositiu en la paret introduint els cargols i, a continuació, els taps de protecció.
B. Faci una incisió en la volandera del cable d'alimentació.
C. Inserir el cable d'alimentació a través de la volandera.

DA 2.a - Nedre forbindelse

- A. Fastgør enheden på væggen ved at isætte skruerne og derefter beskyttelseshætterne.
B. Lav et snit i gummiringen til strømforsyningskablet.
C. Sæt strømforsyningskablet i gennem ringen.

FI 2.a - Alempi liitäntä

- A. Kiinnitä laite seinään työntämällä ensin sisään ruuvit ja asettamalla sitten suojatulpat.
B. Tee viilto kumiseen läpivientitiivisteeseen virtajohto varten.
C. Työnnä virtajohto läpivientitiivisteeseen läpi.

HU 2.a - Alsó csatlakozás

- A. Rögzítse a készüléket a falra a csavarok, majd a védősapkák behelyezésével.
B. Végezzen egy bemetszést a védőgyűrűn a tápkábel számára.
C. Vezesse át a tápkábelt a védőgyűrűn.

LV 2.a - Zemākais savienojums

- A. Nostipriniet ierīci uz sienas, ievietojot skrūves un tad uzliekot aizsargvāciņus.
B. Lai izveidotu ceļu barošanas kabelim, veiciet iegriezumu gumijas starpģredzenā.
C. Ievietojiet energoapgādes kabeli caur starpģredzenu.

RO 2.a - Conexiune inferioară

- A. Fixați dispozitivul pe perete introducând șuruburile și apoi capacele de protecție.
B. Executați o tăietură în manșonul de cauciuc pentru cablul de alimentare.
C. Introduceți cablul de alimentare prin manșon.

UK 2.a - Нижнє з'єднання

- A. Зафікуйте пристрій на стіні, уставивши гвинти, а потім захисні ковпачки.
B. Зробіть надріз на ізоляційній втулці для кабелю живлення.
C. Просуньте кабель живлення крізь втулку.

DE 2.a - Untere Verbindung

- A. Befestigen Sie das Gerät durch Einsetzen der Schrauben und anschließend der Schutzkappen an der Wand.
B. Machen Sie einen Schnitt in die Gummitülle für das Stromversorgungskabel.
C. Führen Sie das Stromversorgungskabel durch die Kabeldurchführung.

NL 2.a - Lagere aansluiting

- A. Bevestig het apparaat op de muur door de schroeven en vervolgens de beschermkappen te plaatsen.
B. Maak een insnijding op de rubberen doorvoertule voor de voedingskabel.
C. Steek de voedingskabel door de doorvoertule.

PT 2.a - Ligaç o inferior

- A. Fixe o dispositivo na parede inserindo os parafusos e depois as tampas protetoras.
B. Faça uma incisão no anel isolante de borracha para o cabo de alimentação.
C. Insira o cabo de alimentação através do anel isolante.

SV 2.a - L gre anslutning

- A. F st enheten p  v ggen genom att montera skruvarna och sedan t cklocken.
B. Sk r h l i gummibussningen f r inkommande str mkabel.
C. F r in inkommande str mkabel genom gummibussningen.

CS 2.a - P ipojen  dole

- A. Zařizen  p ipevn te ke zdi pomoci řroub  a pot  nasadte ochrann  kryt .
B. Na gumov  p rchodce provedte řez pro nap jec  kabel.
C. Kabel nap jeni prostr te p rchodkou.

ET 2.a - Alumine  hendus

- A. Keerake kruvid sisse ja sulgege need kummikatetega, et seade seinale kinnitada.
B. Tehke kummist l biviiktihendisse auk, et sealt toitekaabel l bi suruda.
C. Sisestage toitekaabel l bi l biviiktihendi.

EL 2.a - K τω s ndeson

- A. Στερεώστε τη συσκευή στον τοίχο, β ζοντας πρ τα τις βίδες και μετ  τα προστατευτικά καπάκια.
B. Κάντε μια τομή στον λαστικό σωλήνα για το καλώδιο τροφοδοσίας.
C. Περάστε το καλώδιο τροφοδοσίας μέσα από τον σωλήνα.

IS 2.a - Neðri tenging

- A. Festi  t ki    vegginn me  því a  setja skruflurnar i og s dan hl fbarhetturnar.
B. Geri  skur  i gummik sann fyrir rafmagnskapalinn.
C. Setji  rafmagnskapalinn i gegnum k sann.

PL 2.a - Po czenie dolne

- A. Zamocowa  urz dzenie na ścianie, wkładaj c śruby, a nast pnie zatyczki ochronne.
B. Wykona  naci cie na gumowej przelotce przewodu zasilaj cego.
C. Przeprowadzi  przewo  zasilacza przez przelotk .

SK 2.a - P ipojenie zo spodnej strany

- A. P ipevnite zariadenie na stenu pomocou skrutiek a potom nasadte ochrann  z tky.
B. Do gumovej p ichodky vyre te otvor pre nap jaci k bel.
C. Nap jaci k bel prestr te cez otvor v p ichodke.

HE 2.a - חיבור נמוך - a.2
A. חבר את המכשיר לקיר באמצעות הכנסה של הברגים, ולאחר מכן של מכסי המגן.
B. צור חתך על חבק הגומי של כבל ספק הכוח.
C. הכנס את כבל ספק הכוח דרך החבק.

2.b - Rear Connection

A. Cut the thin plastic area on the back of the charger, and insert the grommet.

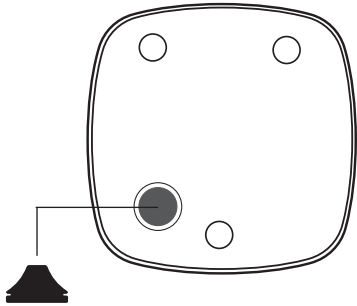
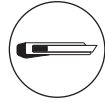

B. Make an incision on the grommet and insert the power supply cable.

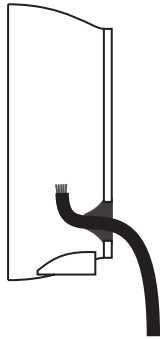

C. Fix the device on the wall by inserting the screws and then the protective caps.

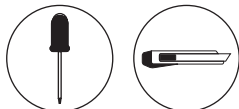
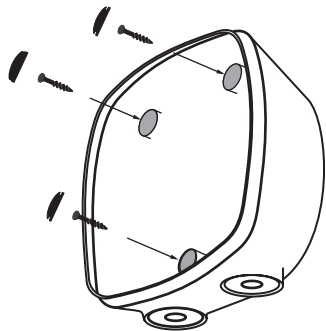

ES 2.b - Conexión trasera

- A. Corta la zona de plástico delgada de la parte posterior del cargador e inserta el pasacables.
 B. Haz una incisión en el pasacables y pasa el cable de alimentación.
 C. Fija el dispositivo en la pared insertando los tornillos y luego las tapas protectoras.

FR 2.b - Connexion arrière

- A. Couper la fine zone plastique située à l'arrière du chargeur et insérer l'œillet.
 B. Faire une incision sur l'œillet et insérer le câble d'alimentation.
 C. Fixer le dispositif sur le mur en insérant les vis puis les capuchons de protection.

IT 2.b - Connessione posteriore

- A. Tagliare l'area sottile in plastica sul retro del caricabatterie e inserire la guarnizione.
 B. Praticare un'incisione sulla guarnizione e inserire il cavo di alimentazione.
 C. Fissare il dispositivo sulla parete inserendo le viti, quindi i cappucci di protezione.

NO 2.b - Bakre tilkobling

- A. Skjær det tynne plastområdet på baksiden av laderen, og sett inn maljen.
 B. Lag et innsnitt på maljen og sett inn strømforsyningskabelen.
 C. Fest anordningen på vegg ved å sette inn skruene og deretter beskyttelseshettene.

CA 2.b - Connexió posterior

- A. Talli la zona de plàstic prima a la part posterior del carregador, i insereixi la volandera.
 B. Faci una incisió en la volandera i insereixi el cable d'alimentació.
 C. Fixi el dispositiu en la paret introduint els cargols i, a continuació, els taps de protecció.

DA 2.b - Bagtilslutning

- A. Skær det tynde plastikområde på bagsiden af opladeren op, og sæt ringen i.
 B. Lav et snit i ringen, og sæt strømforsyningskablet i.
 C. Fastgør enheden på væggen ved at isætte skrueerne og derefter beskyttelseshætterne.

FI 2.b - Takaliitäntä

- A. Leikkaa laturin takana olevaan ohueen muoviin aukko ja aseta läpivienttiiviste paikalleen.
 B. Tee viilto läpivienttiivisteeseen ja työnnä virtajohto sisään.
 C. Kiinnitä laite seinään työntämällä ensin sisään ruuvit ja asettamalla sitten suojatulpat.

HU 2.b - Hátsó csatlakozás

- A. Vágja át a töltő hátulján levő vékony műanyag réteget, és helyezze be a védőgyűrűt.
 B. Végezzen egy bemetszést a védőgyűrűn, majd helyezze be a tápkábelt.
 C. Rögzítse a készüléket a falra a csavarok, majd a védősapkák behelyezésével.

LV 2.b - Aizmugurējais savienojums

- A. Pārgrieziet plāno plastmasas zonu lādētāja aizmugurē un ievietojiet starpgredzenu.
 B. Veiciet iegriezumu starpgredzenā un ievietojiet energoapgādes kabeli.
 C. Nostipriniet ierīci uz sienas, ievietojot skrūves un tad uzlietot aizsargvāciņus.

RO 2.b - Conexiune spate

- A. Taiiați zona subțire din plastic de pe spatele încărcătorului și introduceți manșonul.
 B. Executați o tăietură în manșon și introduceți cablul de alimentare.
 C. Fixați dispozitivul pe perete introducând șuruburile și apoi capacele de protecție.

UK 2.b - Заднє з'єднання

- A. Виріжте тонку область із пластику на задній панелі зарядного пристрою й уставте в неї втулку.
 B. Зробіть надріз на втулці й уставте кабель живлення.
 C. Зафіксуйте пристрій на стіні, уставивши гвинти, а потім захисні ковпачки.

DE 2.b - Verbindung Rückseite

- A. Schneiden Sie den dünnen Kunststoffbereich auf der Rückseite des Ladegeräts ab und setzen Sie die Tülle ein.
 B. Machen Sie einen Schnitt in die Tülle und führen Sie das Stromversorgungskabel ein.
 C. Befestigen Sie das Gerät durch Einsetzen der Schrauben und anschließend der Schutzkappen an der Wand.

NL 2.b - Achteraansluiting

- A. Snijd het dunne plastic gebied op de achterkant van de lader door en steek de ring erin.
 B. Maak een insnijding op de doorvoertule en steek de voedingskabel erin.
 C. Bevestig het apparaat op de muur door de schroeven en vervolgens de beschermkappen te plaatsen.

PT 2.b - Ligaçào traseira

- A. Corte a área de plástico fina na parte de trás do carregador e insira o anel isolante.
 B. Faça uma incisão no anel isolante e insira o cabo de alimentação.
 C. Fixe o dispositivo na parede inserindo os parafusos e depois as tampas protetoras.

SV 2.b - Bakre anslutning

- A. Skär ut det tunna plastområdet på laddarens baksida och sätt i bussningen.
 B. Gör ett snitt i bussningen och för in strömkabeln.
 C. Fäst enheten på väggen genom att montera skruvarna och sedan skyddslocken.

CS 2.b - Připojení vzadu

- A. Odřízněte tenkou plastovou oblast na zadní straně nabíječky a vložte průchodku.
 B. Na gumové průchodce provedte řez a vložte napájecí kabel.
 C. Zařízení připevňte ke zdi pomocí šroubů a poté nasadte ochranné kryty.

ET 2.b - Tagumine ühendus

- A. Lõigake välja laadija plastkorpuse tagaküljel olev süvend ja sisestage sinna läbiviiktihend.
 B. Tehke läbiviiktihendis auk ja suruge sealt toitekaabel läbi.
 C. Keerake kruvid sisse ja sulgege need kummikatetega, et seade seinale kinnitada.

EL 2.b - Πίσω σύνδεση

- A. Κόψτε το λεπτό πλαστικό τμήμα του πίσω μέρους του φορτιστή και τοποθετήστε τον δακτύλιο.
 B. Κάντε μια τομή στον δακτύλιο και περάστε το καλώδιο τροφοδοσίας.
 C. Στερεώστε τη συσκευή στον τοίχο, βάζοντας πρώτα τις βίδες και μετά τα προστατευτικά καπάκια.

IS 2.b - Aftari tenging

- A. Skerid þunna plastsvæðið á baki hlöðslutækisins og setjið kósann inn.
 B. Gerið skurð í kósann og setjið inn rafmagnskapalinn.
 C. Festið tækið á vegginn með því að setja skrufurnar í og síðan hlífbarhetturnar.

PL 2.b - Połączenie tylnie

- A. Odciąć cienki plastikowy obszar z tyłu zasilacza i włożyć przelotkę.
 B. Wykonać nacięcie na gumowej przelotce i przełożyć przewód zasilający.
 C. Zamocować urządzenie na ścianie, wkładając śruby, a następnie zatyczki ochronne.

SK 2.b - Pripojenie zo zadnej strany

- A. Na zadnej strane nabíjačky vyrežte do zoslabenej časti otvor a vložte doňho priechodku.
 B. Do gumovej priechodky vyrežte otvor a prestrčte cez neho napájací kábel.
 C. Pripievňte zariadenie na stenu pomocou skrutiek a potom nasadte ochranné zátky.

- HE 2.b - חיבור אחורי - b.2**
 A. חתוך את אזור הפלסטיק בצדו האחורי של המטען, והכנס את החבק.
 B. צור חתך על החבק, והכנס את כבל ספק הכוח.
 C. חבר את המכשיר לקיר באמצעות הכנסה של הברגים, ולאחר מכן של מכסי המגון.

3 - Electrical Wiring

A. Single Phase setup

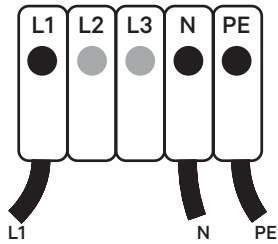

B. Three-Phase setup

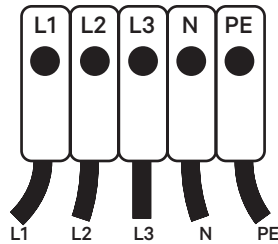

C. Three-Phase No Neutral

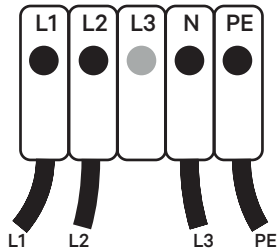

D. Bi-phase No Neutral

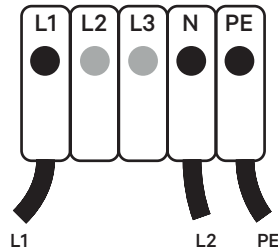

E. Bi-phase Setup

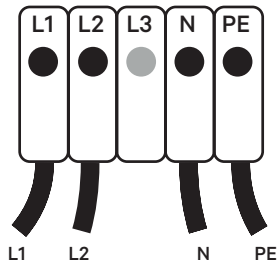

For Pulsar, tighten the terminal screws up to 0.9 Nm
Do not over-tighten.

Ensure that the maximum voltage is less than 264 V between L & N inputs.



ES 3 - Cableado eléctrico

- A. Configuración monofásica Para Pulsar, aprieta los tornillos de los terminales hasta 0,9 Nm.
B. Configuración trifásica No los aprietes en exceso.
C. Trifásico sin neutro
D. Bifásico sin neutro
E. Configuración bifásica
- Asegúrate de que la tensión máxima sea inferior a 264 V entre las entradas L y N.

FR 3 - Câblage électrique

- A. Configuration monophasée Pour le modèle Pulsar, serrer les vis du terminal jusqu'à 0,9 Nm.
B. Configuration triphasée Ne pas trop serrer.
C. Triphasé sans neutre
D. Biphase sans neutre
E. Configuration biphassée
- S'assurer que la tension maximale entre les entrées L et N est inférieure à 264 V.

IT 3 - Cablaggio elettrico

- A. Configurazione monofase Per Pulsar, serrare le viti di arresto fino a 0,9 Nm.
B. Configurazione trifase
C. Trifase senza neutro
D. Bifase senza neutro
E. Configurazione bifase
- Non serrare eccessivamente. Assicurarsi che la tensione massima sia inferiore a 264 V tra gli ingressi L e N.

NO 3 - Elektrisk kabling

- A. Enkeltfaseoppsett For Pulsar, stram terminalskruene opp til 0,9 Nm.
B. Oppsett med tre faser
C. Tre-fase uten nøytral
D. Bi-fase uten nøytral
E. Oppsett med to faser
- Ikke stram for mye. Kontroller at maksimal spenning er mindre enn 264 V mellom L og N-innganger.

CA 3 - Cablejat elèctric

- A. Configuració d'una sola fase Per a Pulsar, estrenyi els cargols terminals fins a 0,9 Nm.
B. Configuració trifàsica
C. Trifàsic no neutre
D. Bifàsic no neutre
E. Configuració bifàsica
- No els estrenyi massa. Asseguri's que la tensió màxima sigui inferior a 264 V entre les entrades L i N.

DA 3 - Elektriske ledninger

- A. Enkeltfaseopsætning Til Pulsar skal terminalskruerne strammes op til 0,9 Nm.
B. Trefaseopsætning
C. Trefaset, ikke neutral
D. Dobbeltfaset, ikke neutral
E. Tofaseopsætning
- Stram ikke for meget. Sørg for, at den maksimale spænding er mindre end 264 V mellem L- & N-indgangene.

FI 3 - Sähköjohdot

- A. Yksivaiheasetus Kiristä Pulsar-liittimen ruuvit momenttiin 0,9 Nm asti.
B. Kolmivaiheasetus Älä kiristä liikaa.
C. Kolmivaiheinen Ei neutraali
D. Kaksivaiheinen Ei neutraali
E. Kaksivaiheasetukset
- Varmista, että enimmäisjännite on alle 264 V L- ja N-tulojen välillä.

HU 3 - Elektromos vezeték

- A. Egyfázisú telepítés Pulsar esetén húzza meg a sor-kapocs csavarjait 0,9 Nm-ig.
B. Háromfázisú telepítés Ne húzza túl.
C. Háromfázisú nem semleges
D. Kétfázisú nem semleges
E. Kétfázisú telepítés
- Ügyeljen arra, hogy a maximális feszültség kevesebb, mint 264 V legyen az L és N bemenetek között.

LV 3 - Elektroinstalācija

- A. Vienfāzes uzstādīšana Pulsar gadījumā pievelciet termināļa skrūves līdz 0,9 Nm.
B. Trifāžu uzstādīšana
C. Trifāžu bez neitrālās
D. Divfāžu bez neitrālās
E. Divfāžu uzstādīšana
- Nepievelciet pārāk spēcīgi. Drošiniet, ka maksimālais spriegums starp L un N vadiem nepārsniedz 264 V.

RO 3 - Cablaj electric

- A. Configurarea monofazată Pentru Pulsar, strângeți șuruburile de strângere până la 0,9 Nm.
B. Configurare trifazată Nu strângeți foarte tare.
C. Trei faze fără nul
D. Două faze fără nul
E. Configurare bifazată
- Asigurați-vă că, între intrările L și N, tensiunea maximă este mai mică de 264 V.

UK 3 - Электрична проводка

- A. Однофазна установка У разі встановлення моделі Pulsar закрутіть гвинти кріплення з моментом 0,9 Nm. Не закручуйте надто сильно. Переконайтеся, що максимальна напруга між входами L та N менше 264 V.
B. Трифазна установка
C. Трифазна установка, без нейтрального проводу
D. Двофазна установка, без нейтрального проводу
E. Двофазна установка

DE 3 - Elektrische Verkabelung

- A. Einphasige Installation Bei Pulsar die Klemmschrauben mit 0,9 Nm anziehen.
B. Dreiphasige Installation Nicht zu fest anziehen.
C. Dreiphasig ohne Nullleiter
D. Zweiphasig ohne Nullleiter
E. Zweiphasige Installation
- Stellen Sie sicher, dass die maximale Spannung zwischen den L- und N-Eingängen weniger als 264 V beträgt.

NL 3 - Elektrische bedrading

- A. Enkelfasige instelling Voor Pulsar draait u de klemmschroeven tot 0,9 Nm vast.
B. Driefasige instelling Niet te strak aandraaien.
C. Driefasig zonder neutraal
D. Tweefase zonder neutraal
E. Bifasige instelling
- Zorg ervoor dat de maximale spanning minder is dan 264 V tussen de L- en N-ingangen.

PT 3 - Instalação elétrica

- A. Configuração monofásica Para o Pulsar, aperte os parafusos terminais até 0,9 Nm.
B. Configuração trifásica Não aperte demasiado.
C. Trifásica não neutra
D. Bifásica não neutra
E. Configuração bifásica
- Certifique-se de que a tensão máxima é inferior a 264 V entre as entradas L e N.

SV 3 - Elektriska ledningar

- A. Inställning för enfas För Pulsar ska du dra åt fästskruvarna upp till 0,9 Nm.
B. Inställning för trefas Dra inte åt för hårt.
C. Trefas utan nolla
D. Bifas utan nolla
E. Bifasinställning
- Kontrollera att den maximala spänningen är mindre än 264 V mellan L- och N-ingångarna.

CS 3 - Elektrické zapojení

- A. Jednofázové zapojení U modelu Pulsar dotáhněte šrouby svorek momentem 0,9 Nm.
B. Trojfázové zapojení Neutahejte vice.
C. Trojfázové bez nulového vodiče
D. Dvoufázové bez nulového vodiče
E. Dvoufázové zapojení
- Ujistěte se, že maximální napětí je mezi vstupy L a N menší než 264 V.

ET 3 - Elektrihendused

- A. Ühefaasiline ühendus Pulsari puhul pingutage kruviklemmid momentiga 0,9 Nm.
B. Kolmefaasiline ühendus Ärge üle pingutage.
C. Kolmefaasiline ilma neutraalita
D. Kahefaasiline ilma neutraalita
E. Kahefaasiline ühendus
- Veenduge, et sisendklemmide L ja N vaheline max pinge on väiksem kui 264 V.

EL 3 - Ηλεκτρικά καλώδια

- A. Μονοφασική εγκατάσταση Για τον Pulsar, σφίξτε τις βίδες του ακροβέκτη έως 0,9 nm.
B. Τριφασική εγκατάσταση
C. Τριφασική εγκατάσταση χωρίς ουδέτερο
D. Διφασική εγκατάσταση χωρίς ουδέτερο
E. Διφασική εγκατάσταση
- Μην τις σφίξετε υπερβολικά. Βεβαιωθείτε ότι η μέγιστη τάση είναι μικρότερη από 264 V μεταξύ των εισόδων L και N.

IS 3 - Rafagnir

- A. Einfasa uppsetning Fyrir Pulsar skal herða tengilsskrúrnar upp að 0,9 Nm.
B. Priggja fasa uppsetning
C. Priggja fasa án núllleiðara
D. Tvífasa án núllleiðara
E. Tvífasa uppsetning
- Herðið ekki of mikið. Tryggið að hámarksspennan sé minni en 264 V á milli L og N intaka.

PL 3 - Okablowanie elektryczne

- A. Konfiguracja jednofazowa Pulsar - dokręć śruby zacisku momentem 0,9 Nm.
B. Trifazowa uzstąpienie
C. Trzy fazy bez neutralnego
D. Dwie fazy bez neutralnego
E. Konfiguracja dwufazowa
- Nie dokręcać zbyt mocno. Upewnij się, że maksymalne napięcie jest niższe niż 264 V między wejściami L i N.

SK 3 - Elektrické zapojenie

- A. Jednofázové zapojenie V prípade modelu Pulsar utiahnite skrutky svoriek na 0,9 Nm.
B. Trojfázové zapojenie
C. Trojfázové zapojenie bez nulového vodiča
D. Dvojfázové zapojenie bez nulového vodiča
E. Dvojfázové zapojenie
- Skrutky neťahajte nadmerne. Uistite sa, že maximálne napätie medzi vstupmi L a N je nižšie ako 264 V.

HE 3 - חיווט חשמלי - 3

- A. התקנה חד-פאזית עבור Pulsar, חזק את בורגי התקנה לתת-פאזיות עם מומנט של 0,9 נ"מ.
B. תלת-פאזית ללא פאזה ניטרלית (אפס)
C. תלת-פאזית ללא פאזה ניטרלית (אפס)
D. תלת-פאזית ללא פאזה ניטרלית (אפס)
E. התקנה דו-פאזית
- ולו בין הכניסות L ו-N.

4 - Closing the Charger

A. Position the current selector to an appropriate setting.

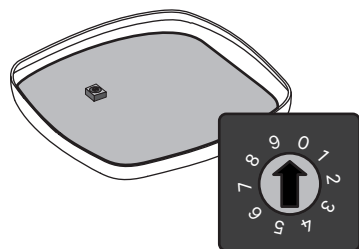

POSITION	0	1	2	3	4	5	6	7	8	9
CURRENT (A)	R	6	10	13	16	20	25	32	R	R

Positions 0, 8 and 9 reserved for power sharing.

B. Attach the open end of the communications cable to the connector. Close the device by clipping the cover.

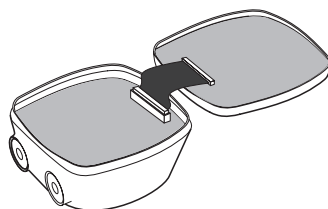

C. Tighten the security screw

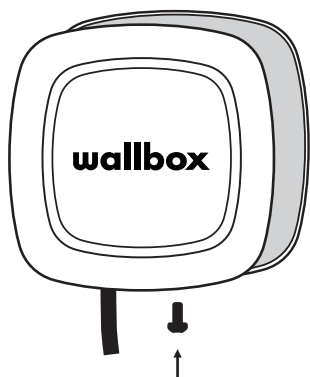

ES 4 – Cierre del cargador

A. Ajusta las posiciones del selector actual al valor adecuado. **Las posiciones 0, 8 y 9 se reservan para Power Sharing.**
 B. Acopla el extremo abierto del cable de comunicaciones al conector.
 Cierra el dispositivo enclavando la tapa.
 C. Aprieta el tornillo de seguridad.

FR 4 – Fermeture du chargeur

A. Positionner le sélecteur de tension dans le réglage souhaité. **Les positions 0, 8 et 9 sont réservées au power sharing.**
 B. Fixer l'extrémité ouverte du câble de communication au connecteur.
 Fermer le dispositif en clipsant le couvercle.
 C. Serrer la vis de sécurité.

IT 4 – Chiusura del caricatore

A. Posizionare il commutatore di corrente sull'impostazione appropriata. **Posizioni 0, 8 e 9 riservate per la condivisione di potenza.**
 B. Collegare l'estremità aperta del cavo di comunicazione al connettore. Chiudere il dispositivo agganciando il coperchio.
 C. Serrare la vite di sicurezza.

NO 4 – Lukke laderen

A. Plasser den aktuelle velgeren til en passende innstilling. **Posisjoner 0, 8 og 9 er reservert for strømdeling.**
 B. Fest den åpne enden av kommunikasjonskabelen til koblingen. Lukk enheten ved å klippe dekslet.
 C. Stram sikkerhetsskruen.

CA 4 – Tancament del carregador

A. Col·loqui el selector per a un ajust adequat. **Les posicions 0, 8 i 9 estan reservades per a l'intercanvi d'energia.**
 B. Acobli l'extrem obert del cable de comunicacions al connector. Tanqui el dispositiu retallant la coberta.
 C. Estrenyi el cargol de seguretat.

DA 4 – Lukning af opladeren

A. Sæt den aktuelle vælger til en passende indstilling. **Positionerne 0, 8 og 9 er reserveret til strømdeling.**
 B. Fastgør den åbne ende af kommunikationskablet på stikket. Luk enheden ved at klemme dækslet fast.
 C. Spænd sikkerhedsskruen.

FI 4 – Laturin sulkeminen

A. Aseta tämähetkinen valitsin sopivaan asetukseen. **Paikat 0, 8 ja 9 varataan virranjakoon.**
 B. Kiinnitä tiedonsiirtokaapelin avoin pää liittimeen.
 Sulje laite leikkaamalla kansi.
 C. Kiristä turvavuvi.

HU 4 – A töltő zárása

A. Állítsa az áramerősség-választót a megfelelő beállításba. **A 0, 8. és 9. pozíció árammegosztáshoz van fenntartva.**
 B. Csatlakoztassa a kommunikációs kábel szabad végét a csatlakozóhoz.
 Zárja le az eszközt a fedél rögzítésével.
 C. Húzza meg a biztonsági csavart.

LV 4 – Lādētāja aizvēršana

A. Novietojiet strāvas selektoru atbilstošajā iestatījumā. **0, 8 un 9. pozīcija ir paredzēta jaudas koplietošanai.**
 B. Pievienojiet savienotājam sakaru kabeļa vaļņo galu. Aizveriet ierīci, aizspiežot vāku.
 C. Pievelciet stiprinājuma skrūvi.

RO 4 – Oprirea încărcătorului

A. Poziționați selectorul actual la o setare corespunzătoare. **Pozițiile 0, 8 și 9 sunt rezervate pentru partajarea puterii.**
 B. Atașați capătul deschis al cablului de comunicații la conector. Opriți dispozitivul prin închiderea capacului.
 C. Strângeți șurubul de securitate.

UK 4 – Закриття зарядного пристрою

A. Установіть перемикач струму у потрібне положення. **Положення 0, 8 і 9 зарезервовані для технології передачі енергії Power Sharing.**
 B. Приєднайте відкритий кінець комунікаційного кабелю до роз'єму. Закрийте пристрій, перекинувши кришку.
 C. Затягніть захисний гвинт.

DE 4 – Ladegerät schließen

A. Stellen Sie den Stromwahlschalter auf eine geeignete Einstellung ein. **Die Positionen 0, 8 und 9 sind für Power Sharing reserviert.**
 B. Befestigen Sie das offene Ende des Kommunikationskabels am Anschluss. Schließen Sie das Gerät, indem Sie die Abdeckung einclipen.
 C. Sicherheitsschraube anziehen.

NL 4 – De lader sluiten

A. Plaats de huidige kiezer in een geschikte instelling. **Posities 0, 8 en 9 zijn gereserveerd voor het delen van stroom.**
 B. Bevestig het open uiteinde van de communicatiekabel aan de connector.
 Fsluit het apparaat door het deksel vast te klemmen.
 C. Draai de veiligheidsschroef vast.

PT 4 – Fechar o carregador

A. Posicione o seletor atual numa definição adequada. **Posições 0, 8 e 9 reservadas para partilha de energia.**
 B. Fixe a extremidade aberta do cabo de comunicações ao conector.
 C. Aperte o parafuso de segurança.

SV 4 – Stänga laddaren

A. Ställ in strömväljaren på lämplig inställning. **Positionerna 0, 8 och 9 är reserverade för effektdelning.**
 B. Anslut kommunikationskabelns öppna ände till kontakten. Stäng enheten genom att snäppa igen höljet.
 C. Dra åt säkerhetsskruen.

CS 4 – Uzavření nabíječky

A. Vyberte vhodné nastavení voliče proudu. **Pozice 0, 8 a 9 jsou vyhrazeny pro sdílení energie.**
 B. Připojte ke konektoru otevřený konec komunikačního kabelu. Zařízení zavřete přiklopením krytu.
 C. Utáhněte bezpečnostní šroub.

ET 4 – Laadija korpuse sulgemine

A. Keerake voolutugevuse selektor sobivale väärtusele. **Asendid 0, 8 ja 9 on reserveeritud toite jagamiseks.**
 B. Kinnitage sidekaabli lahtine ots konektori külge. Klõpsake korpus külge, et seade sulgeda.
 C. Pingutage turvakruvi.

EL 4 – Κλείσιμο φορτιστή

A. Τοποθετήστε τον επιλογέα ρεύματος στην κατάλληλη ρύθμιση. **Οι θέσεις 0, 8 και 9 προορίζονται για κοινή χρήση ισχύος.**
 B. Συνδέστε το ανοικτό άκρο του καλωδίου επικοινωνίας με το βύσμα.
 Κλείστε το κάλυμμα της συσκευής.
 C. Σφίξτε τη βίδα ασφαλείας.

IS 4 – Heðslutæki lokað

A. Staðsetjið straumveljarann á viðeigandi stillingunni. **Staðsetningar 0, 8 og 9 eru fráteknaðar fyrir straumdeilingu.**
 B. Festið opna enda samskiptakapsalsins við tengilið. Lokkið tækinu með því að klemma lokkið.
 C. Herðið öryggisskrúfuna.

PL 4 – Zamykanie zasilacza

A. Ustawić przełącznik prądu w odpowiednim położeniu. **Pozycje 0, 8 i 9 zarezerwowane do współdzielenia mocy.**
 B. Podłączyć otwarty koniec przewodu komunikacyjnego do złącza.
 Zamknąć urządzenie, zatrzaskując pokrywę.
 C. Dokręcić śrubę zabezpieczającą.

SK 4 – Zatvorenie nabíjačky

A. Nastavte ukazovateľ prúdu do príslušnej polohy. **Polohy 0, 8 a 9 sú vyhradené pre zdieľané napájanie.**
 B. Pripojte koniec komunikačného kábla do konektora. Zatvorte zariadenie zaklapnutím krytu.
 C. Utiahnite bezpečnostnú skrútku.

HE 4 – סגירת המטען

A. העבר את בורר הזרם למצב המתאים. **מיקומים 0, 8 ו-9 שמורים לשיתוף כוח.**
 B. חבר את הקצה הפתוח של כבל התקשורת למחבר. סגור את המכשיר על-ידי חיבור המכסה לתפס.
 C. הדק את בורג הבטיחה.

5 - Installing the Plug Holder

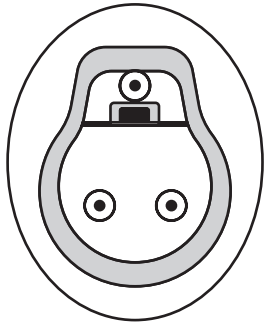

A. Place the plug holder on the wall and mark the fixing points.

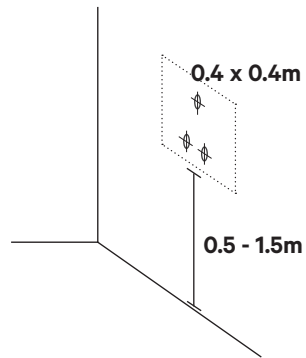
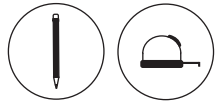

B. Drill holes where the fixing points are marked.



C. Insert the anchor screws into the fixing holes. Fix the device on the wall by inserting and tightening the screws.

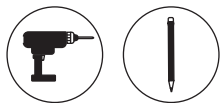
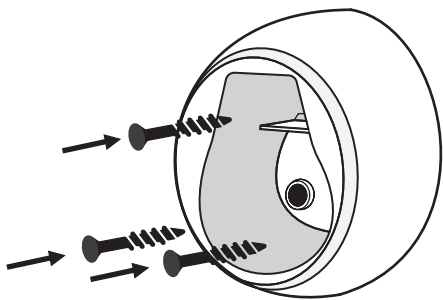

ES 5 - Instalación del soporte de enchufe

- Coloca el soporte de enchufe en la pared y marca los puntos de fijación.
 - Taladra los orificios donde marcaste los puntos de fijación.
 - Inserta los tornillos de anclaje en los orificios de fijación.
- Fija el dispositivo en la pared insertando y apretando los tornillos.

FR 5 - Installation du support

- Placer le support sur le mur et marquer les points de fixation.
 - Percer les trous à l'emplacement des points de fixation.
 - Insérer les vis d'ancrage dans les trous de fixation.
- Fixer le dispositif sur le mur en insérant et en serrant les vis.

IT 5 - Instalación del soporte de enchufe

- Posizionare il porta spina sulla parete e tracciare i punti di fissaggio.
 - Procedere con la foratura laddove sono tracciati i punti di fissaggio.
 - Inserire le viti di ancoraggio nei fori di fissaggio.
- Fissare il dispositivo sulla parete inserendo e serrando le viti.

NO 5 - Installasjon av pluggholderen

- Plasser koblingsholderen på veggen og merk festepunktene.
 - Bor hull der festepunktene er merket.
 - Sett inn ankerskruene i festehullene.
- Fest apparatet på veggen ved å sette inn og stramme skruene.

CA 5 - Instal·lació del suport del connector

- Col·loqui el tap de l'endoll a la paret i marqui els punts de fixació.
 - Trepí els forats on es marquen els punts de fixació.
 - Insereixi els cargols d'ancoratge en els forats de fixació.
- Fixi el dispositiu a la paret inserint i estrenyent els cargols.

DA 5 - Installation af stikholderen

- Placér stikholderen på væggen, og markér fastgørelsespunkterne.
 - Bor huller, hvor fastgørelsespunkterne er markeret.
 - Indsæt skruedylerne i fastgørelseshullerne.
- Fastgør enheden på væggen ved at indsætte og stramme skrueerne.

FI 5 - Tulpan pidikkeen asentaminen

- Aseta tulpan pidike seinään ja merkitse kiinnityspisteet.
 - Poraa reiät, joissa kiinnityskohdat on merkitty.
 - Aseta kiinnitysuuvut kiinnitysreikiin.
- Kiinnitä laite seinään työntämällä ruuvit sisään ja kiristämällä ne.

HU 5 - A dugótartó felszerelése

- Helyezze a dugótartót a falra, és jelölje meg a rögzítési pontokat.
 - Fúrjon lyukakat ott, ahol a rögzítési pontok meg vannak jelölve.
 - Helyezze be a tipliket a rögzítő lyukakba.
- Rögzítse a készüléket a falra a csavarok behelyezésével és meghúzásával.

LV 5 - Spraudņa turētāja uzstādīšana

- Uzlieciet spraudņa turētāju uz sienas un atzīmējiet stiprinājumu punktus.
 - Izurbiet caurumus vietās, kur atzīmēti stiprinājumu punkti.
 - Stiprinājumu caurumos ievietojiet enkurskrūves.
- Notstipriniet ierīci uz sienas, ievietojot un pievelkot skrūves.

RO 5 - Instalarea suportului pentru fișă

- Așezați suportul fișei pe perete și marcați punctele de fixare.
 - Găuriți orificii în locurile în care sunt marcate punctele de fixare.
 - Introduceți șuruburile de ancorare în orificiile de fixare.
- Fixați dispozitivul pe perete introducând și strângând șuruburile.

UK 5 - Установлення тримача штепсельної вилки

- Прикладіть тримач штепсельної вилки до стіни й позначте місця для кріплення.
 - Просвердліть отвори, де позначені місця кріплення.
 - Уставте анкерні гвинти в кріпильні отвори.
- Зафіксуйте пристрій на стіні, уставивши й закрутивши гвинти.

DE 5 - Anbringen des Steckerhalters

- Setzen Sie den Steckerhalter an die Wand und markieren Sie die Befestigungspunkte.
 - Bohren Sie Löcher an den markierten Befestigungspunkten.
 - Setzen Sie die Verankerungsschrauben in die Befestigungslöcher ein.
- Befestigen Sie das Gerät an der Wand, indem Sie die Schrauben einsetzen und anziehen.

NL 5 - De plughouder installeren

- Plaats de plughouder op de muur en markeer de bevestigingspunten.
 - Boor de gaten waar de bevestigingspunten zijn gemarkeerd.
 - Plaats de schroeven van de verankering in de bevestigingsgaten.
- Bevestig het apparaat op de muur door de schroeven in te brengen en vast te draaien.

PT 5 - Instalar o suporte da tomada

- Coloque o suporte da tomada na parede e marque os pontos de fixação.
 - Perfure os orifícios onde os pontos de fixação estão marcados.
 - Insira o parafuso de fixação nos orifícios de fixação.
- Fixe o dispositivo na parede inserindo e apertando os parafusos.

SV 5 - Installera kontakthållaren

- Placera kontakthållaren på väggen och markera fästpunkterna.
 - Borra hål där fästpunkterna är markerade.
 - Sätt in ankerskruvar i fästhålen.
- Fäst enheten på väggen genom att montera och dra åt skruvarna.

CS 5 - Instalace držáku zástrčky

- Umístěte držák zástrčky na zeď a označte upevňovací body.
 - Vyvrťte otvory v místech vyznačených upevňovacími body.
 - Do upevňovacích otvorů vložte hmoždinky.
- Zařízení upevněte na zeď zasunutím a utažením šroubů.

ET 5 - Pistikuhoidiku paigaldamine

- Paigutage pistikuhoidik seinale ja märkige kinnituspunktid.
 - Puurige augud kohtadesse, kuhu märkisite kinnituspunktid.
 - Sisestage puuritud kinnitusaukudesse tüübid.
- Keerake kruvid sisse ja pingutage need, et seade seinale kinnitada.

EL 5 - Εγκατάσταση υποδοχής βύσματος

- Τοποθετήστε την υποδοχή βύσματος στον τοίχο και σημειώστε τα σημεία στερέωσης.
 - Κάντε τρύπες εκεί που σημειώσατε τα σημεία στερέωσης.
 - Βάλτε τα ούπα μέσα στις τρύπες στερέωσης.
- Στερώστε τη συσκευή στον τοίχο, βάζοντας και σφίγγοντας τις βίδες.

IS 5 - Uppsetning klóhaldsins

- Setjið klóhaldið á vegginn og merkið festipunktana.
 - Borið holur þar sem merkt hefur verið fyrir festipunktunum.
 - Setjið hælboltana í festigötin.
- Festið tækið á vegginn með því að setja í og herða skrufurnar.

PL 5 - Instalacja uchwytu wtyczki

- Umieścić uchwyt wtyczki w ścianie i zaznaczyć punkty mocowania.
 - Nawiercić otwory, w których punkty mocowania są zaznaczone.
 - Włożyć śruby mocujące do otworów mocujących.
- Zamocować urządzenie na ścianie, wkładając i dokręcając śruby.

SK 5 - Montáž držiaka zástrčky

- Umiestnite držiak konektora na stenu a označte kotviace body.
 - Vyvrťajte otvory na vyznačených kotviacich bodoch.
 - Do kotviacich otvorov vložte hmoždinu.
- Do hmoždiiek vložte skrutky a utiahnutím skrutiek pripevnite zariadenie na stenu.

HE 5 - התקנת מחזיק התקע

- הנה את מחזיק התקע על הקיר, וסמן את נקודות החיבור.
 - קדח את החורים בנקודות החיבור המסומנות.
 - הכנס את בורגי העוגן לקדחי החיבור.
- חבר את המכשיר לקיר באמצעות הנסגה והידוק של הברגים.

6 - Registering the Charger

A. Locate the Serial Number (SN) and the UID of your charger.



B. Download the Wallbox App and register.



LOGIN

REGISTER



C. Add your charger by introducing the requested data.

ADD

ONLY FOR PULSAR

D. Configure the device in the advanced settings



E. Select the Earthing type manually. Remember to unlink the charger if you are the installer.

TN/TT

IT

For more information on setting up your charger, refer the user guide on the Wallbox Academy page

<https://support.wallbox.com/>

ES 6 - Registro del cargador

- Localiza el número de serie (SN) y el UID de tu cargador.
- Descarga Wallbox app y lleva a cabo el registro.
- Añade tu cargador introduciendo los datos solicitados.
SOLO PARA PULSAR
- Ajusta el dispositivo en la sección de configuración avanzada.
- Selecciona manualmente el tipo de toma de tierra. Recuerda desvincular el cargador si eres el instalador.

FR 6 - Enregistrement du chargeur

- Localiser le numéro de série (SN) et l'UID du chargeur.
- Télécharger l'application Wallbox et s'inscrire.
- Ajouter votre chargeur en indiquant les informations demandées.
UNIQUEMENT POUR LA PULSAR
- Configurer le périphérique dans les paramètres avancés.
- Sélectionner manuellement le type de mise à la terre. Ne pas oublier de déconnecter le chargeur si vous êtes l'installateur.

IT 6 - Registrazione del caricabatterie

- Individuare il numero di serie (SN) e l'UID del caricabatterie.
- Scaricare l'app Wallbox e registrarla.
- Aggiungere il caricabatterie introducendo i dati richiesti.
SOLO PER PULSAR
- Configurare il dispositivo nelle impostazioni avanzate.
- Selezionare manualmente il tipo di sistema di messa a terra. Ricordarsi di scollegare il caricabatterie se si è l'installatore.

NO 6 - Registrer laderen

- Finn serienumeret (SN) og UID for laderen.
- Last ned Wallbox-appen og registrer deg.
- Legg til laderen ved å introdusere de forespurte dataene.
KUN FOR PULSAR
- Konfigurer enheten i de avanserte innstillingene.
- Velg jordtype manuelt. Husk å koble fra laderen hvis du er installatøren.

CA 6 - Registrar el carregador

- Localitzi el número de sèrie (SN) i l'UID del carregador.
- Descarregui l'aplicació Wallbox i registri's.
- Afegixi el carregador mitjançant la introducció de les dades sol·licitades.
NOMÉS PER A PULSAR
- Configuri el dispositiu en la configuració avançada.
- Seleccioni el tipus de presa manualment. Recordi que ha de desconnectar el carregador si és l'instal·lador.

DA 6 - Registrering af opladeren

- Find opladerens serienummer (SN) og UID.
- Hent Wallbox-appen, og registrér opladeren.
- Tilføj din oplader ved at indføre de ønskede data.
KUN TIL PULSAR
- Konfigurer enheden i de avancerede indstillinger.
- Vælg jordforbindelsestypen manuelt. Husk at fjerne forbindelsen til opladeren, hvis du er installatøren.

FI 6 - Laturin rekisteröinti

- Etsi sarjanumero (SN) ja laturin UID.
- Lataa Wallbox-sovellus ja rekisteröidä.
- Lisää laturin esittämällä pyydytty tiedot.
VAIN PULSARILLE
- Konfiguroi laite edistyneissä asetuksissa.
- Valitse maadotustyyppi manuaalisesti. Muista irrottaa laturi, jos olet asentaja.

HU 6 - A töltő regisztrálása

- Keresse meg a töltő sorozatszámát (SN) és UID-azonosítóját.
- Töltse le a Wallbox alkalmazást és végezze el a regisztrációt.
- Adja hozzá a töltőt a kért adatok megadásával.
CSAK PULSAR ESETÉN
- Végezze el az eszköz konfigurálását a Speciális beállítások pontban.
- Válassza ki manuálisan a földelés típusát. Ne felejtse el leválasztani a töltőt, amennyiben Ön végzi a telepítést.

LV 6 - Lādētāja reģistrēšana

- Atrodiet sava lādētāja sērijas numuru (SN) un lietotāja ID (UID).
- Lejupielādējiet Wallbox App un reģistrējiet.
- Pievienojiet savu lādētāju, ievadot prasītos datus.
TIKAI PULSAR
- Konfigurējiet ierīci papildu iestatījumos.
- Manuāli atlasiet zemesānsa tipu. Atercieties atsaistīt lādētāju, ja esat uzstādītājs.

RO 6 - Înregistrarea încărcătorului

- Identificați numărul de serie (SN) și codul UID al încărcătorului.
- Descărcați aplicația Wallbox și înregistrați-vă.
- Adăugați încărcătorul introducând datele solicitate.
NUMAI PENTRU PULSAR
- Configurați dispozitivul în setările avansate.
- Selectați tipul de împământare manual. Nu uitați să deconectați încărcătorul în cazul în care dvs. îl instalați.

UK 6 - Реєстрація зарядного пристрою

- Знайдіть серійний номер (SN) і UID вашого зарядного пристрою.
- Завантажте додаток Wallbox і зареєструйтеся.
- Додайте зарядний пристрій, ввівши запитовані дані.
ТІЛЬКИ ДЛЯ PULSAR
- Налаштуйте пристрій у меню «Розширені налаштування»
- Уручну виберіть тип заземлення. Не забудьте від'єднати зарядний пристрій, якщо ви його встановлюєте.

DE 6 - Registrierung des Ladegeräts

- Ermitteln Sie die Seriennummer (SN) und die UID Ihres Ladegeräts.
- Laden Sie die Wallbox-App herunter und registrieren Sie sich.
- Fügen Sie Ihr Ladegerät hinzu, indem Sie die erforderlichen Daten eingeben.
NUR FÜR PULSAR
- Konfigurieren Sie das Gerät in den erweiterten Einstellungen.
- Wählen Sie den Erdungstyp manuell aus. Denken Sie daran, das Ladegerät vom Stromnetz zu trennen, wenn Sie der Installateur sind.

NL 6 - De lader registreren

- Zoek het serienummer (SN) en de UID van uw lader op.
- TDownload de Wallbox App en registreer u.
- Voeg uw lader toe door de gevraagde gegevens in te voeren.
ALLEEN VOOR PULSAR
- Configureer het apparaat in de geavanceerde instellingen.
- Selecteer het type aarding handmatig. Vergeet niet de lader te ontkoppelen als u de installateur bent.

PT 6 - Registrar o carregador

- Localize o número de série (SN) e o UID do carregador.
- Descarregue a Wallbox App e registre-se.
- Adicione o seu carregador introduzindo os dados solicitados.
APENAS PARA PULSAR
- Configure o dispositivo nas definições avançadas.
- Selecione o tipo de ligação à terra manualmente. Lembre-se de desligar o carregador se for você a instalar.

SV 6 - Registrering av laddaren

- Leta reda på serienumret (SN) och laddarens UID.
- Ladda ned Wallbox-appen och registrera dig.
- Lägg till din laddare genom att införa de begärda uppgifterna.
ENDAST FÖR PULSAR
- Konfigurera enheten i de avancerade inställningarna.
- Välj typ av jordning manuellt. Kom ihåg att koppla bort laddaren om du är installatör.

CS 6 - Registrace nabíječky

- Vyhleďte sériové číslo (SN) a kód UID vaší nabíječky.
- Stáhněte si aplikaci Wallbox a zaregistrujte se.
- Přidejte nabíječku vložením požadovaných dat.
POUZE PRO MODEL PULSAR
- V pokročilém nastavení zařízení nakonfigurujte.
- Ručně vyberte typ uzemnění. Pokud jste instalační technik, nezapomeňte nabíječku odpojit.

ET 6 - Laadija registreerimine

- Leidke oma laadija seerianumber (SN) ja identifikaator (UID).
- Laadige alla Wallboxi rakendus ja registreeruge.
- Lisage oma laadija, sisestades nõutud andmed.
AINULT PULSARI PUHUL
- Konfigureerige seadme täpsemad sätted.
- Valige maanduse tüüp käsitsi. Ärge unustage laadijat oma kasutajakontolt eemaldada, kui olete paigaldaja.

EL 6 - Εγγραφή φορτιστή

- Εντοπίστε τον σειριακό αριθμό (SN) και το μοναδικό «αναγνωριστικό» (UID) του φορτιστή σας.
- Κατεβάστε την εφαρμογή Wallbox και εγγραφείτε.
- Προσθέστε τον φορτιστή σας, εισάγοντας τα απαιτούμενα δεδομένα.
ΜΟΝΟ ΓΙΑ ΤΟΝ PULSAR
- Διαμορφώστε τη συσκευή στις προχωρημένες ρυθμίσεις.
- Επιλέξτε χειροκίνητα τον τύπο γείωσης. Αν είστε ο τεχνικός εγκατάστασης, μην ξεχάσετε να αποσυνδέσετε τον φορτιστή.

IS 6 - Skráning hléslutækis

- Finnid raðnúmerið (SN) og einkvæma auðkenndið (UID) fyrir hléslutækid.
- Halið niður Wallbox smáforritinu og skráið tækid.
- Bætið hléslutækinu við með því að setja inn umbeðin gögn.
AÐEINS FYRIR PULSAR
- Stíllid tækid í ítarlegum stillingum.
- Veljið tegund jarðtengingar handvirkt. Sá sem sér um uppsetninguna verður að muna að aftengja hléslutækid.

PL 6 - Rejestracja zasilacza

- Zlokalizować numer seryjny (SN) i UID zasilacza.
- Pobrać aplikację Wallbox i przeprowadzić rejestrację.
- Dodać zasilacz, wprowadzając wymagane dane.
TYLKO PULSAR
- Skonfigurować urządzenie w ustawieniach zaawansowanych.
- Ręcznie wybrać typ uzziemienia. Należy pamiętać, aby odłączyć zasilacz, jeśli czynności te wykonuje instalator.

SK 6 - Registrácia nabíjačky

- Vyhľadajte sériové číslo (SN) a identifikátor UID nabíjačky.
- Stiahnite si aplikáciu Wallbox a zaregistrujte sa.
- Pridajte nabíjačku zadáním požadovaných údajov.
IBA PRE MODEL PULSAR
- Skonfigurujte zariadenie v rozšírených nastaveniach.
- Ručne zvolte typ uzemnenia. Nezabudnite odpojiť nabíjačku, ak ste inštalatér.

HE רישום המטען - 6

- אתר את המספר הסידורי (SN) ואת ה-UID של המטען של המטען.
- הורד את אפליקציית Wallbox והיטש.
- הוסיף את המטען שלך על-ידי סמירת התוויות המבוקשות.
- עבור PULSAR בלבד
- הגדר את המכשיר בהגדרות המתקדמות.
- בחר את סוג הארקה באופן ידני. זכור לתק את המטען אם אתה המתקין.



support.wallbox.com

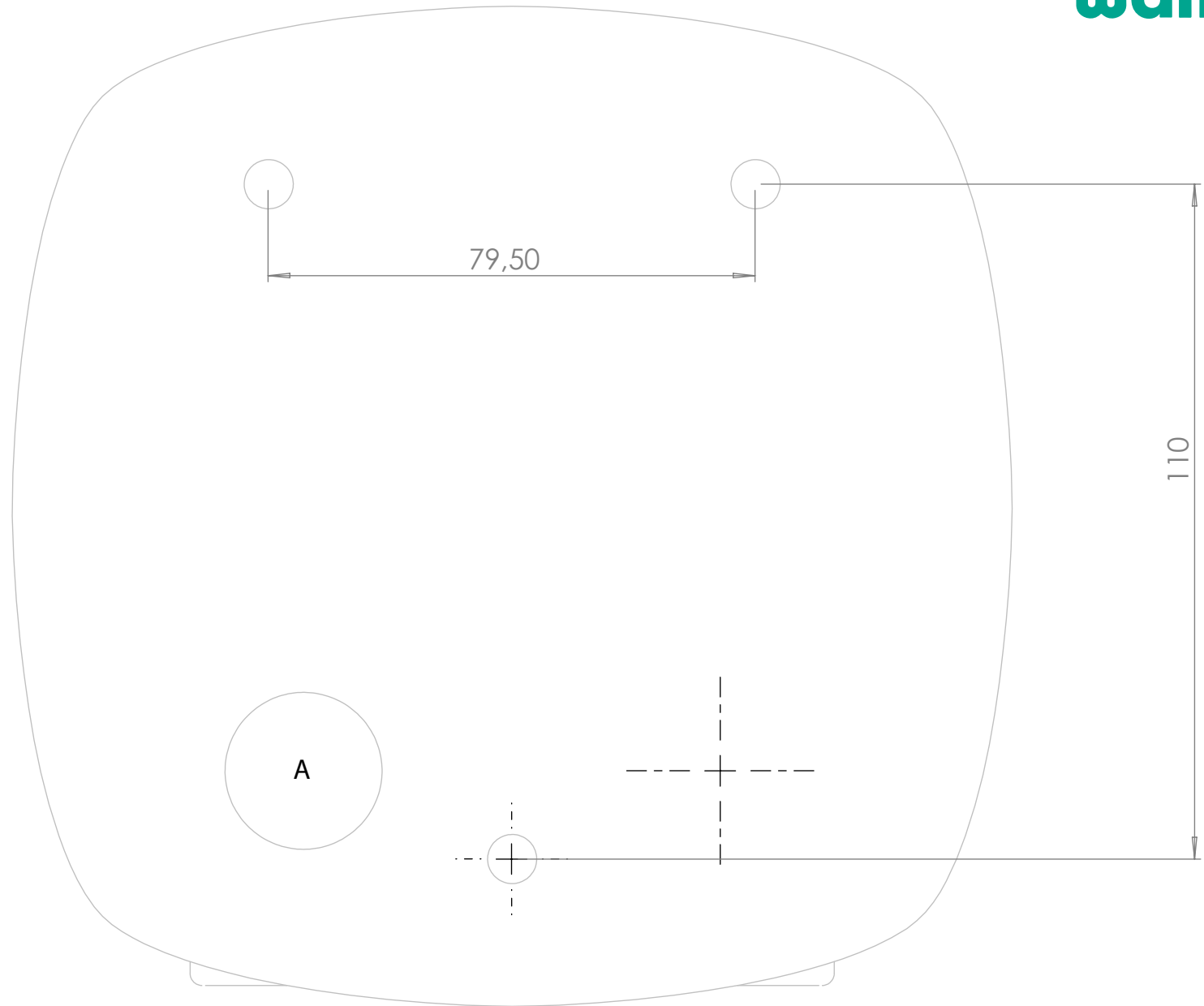

A	WALL CABLE HOLE
---	-----------------

PULSAR
INSTALLATION GUIDE

wallbox



Información de Instalación / Installation Tip
Afecta a / Applies to: Copper, Pulsar

** Los bornes de conexión tienen un **par de apriete entre 0,6 - 0,9 Nm max.** Superar ese límite podría dañar los bornes / tornillos.

** The terminal block has a **limit torque between 0,6 and 0.9 Nm max.** Exceeding that limit could damage the block /screws.

** Les borniers de connexion ont une **limite de serrage entre 0.6-0.9 Nm max.** Au dessus de cette limite les borniers/ vis peuvent être endommagés.

** Die Anschlussklemmen haben ein **Anziehdrehmoment zwischen 0,6 - 0,9 Nm max.** Ein Überschreiten dieser Grenze kann die Klemmen / Schrauben beschädigen.

** De aansluitklemmen hebben een **aanhaalmoment tussen maximaal 0,6-0,9 Nm.** Overschrijding van deze grens kan de klemmen/schroeven beschadigen.

** Tilkoblingsklemmene har et **tiltrekkingsmoment mellom 0,6 - 0,9 Nm max.** Overskridelse av denne grensen kan skade klemmene / skruene.

** Liitinten liittimillä on **kiristysmomentti 0,6 - 0,9 Nm max.** Tämän rajan ylittäminen voi vahingoittaa liittimiä / ruuveja.

** O borne de ligação tem um **torque limite de 0,6-0.9 Nm.** Exceder este valor pode resultar num dano permanente do borne/ parafusos.



EC DECLARATION OF CONFORMITY

Manufacturer: Wall Box Chargers, S.L.

Address: Calle de Anabel Segura 7, H
28108 Alcobendas, Madrid, SPAIN

Type of Product: Electric vehicle conductive charging system

Product Identification: Wallbox Pulsar Plus
(Code variants listed on the Annex I)

The undersigned declares, on behalf of Wallbox Chargers S.L., that the products referenced in this document, when subject to correct installation, maintenance and method of use, according to applicable regulations and standards in the country where they are installed, are in conformity with the relevant Union harmonisation legislation:

Low Voltage Directive 2014/35/EU
EMC Directive 2014/30/EU
RED Directive 2014/53/EU – Applicable standards listed on Annex J
WEEE Directive 2012/19/EU
RoHS Directive 2011/65/EU

Based on the provisions of the following international standards:
IEC 61851-1:2010
IEC 61851-22:2001

In accordance to the relevant harmonised standards:
EN 61851-1:2011
EN 61851-22:2002

This declaration certifies the conformity to the specified directives but contains no assurance of properties.

Any modifications on the product manufactured specifications lay out this declaration. Any modifications on this document implies the assumption of an intrinsic legal fraud.

The declaration of conformity is issued under the sole responsibility of the manufacturer.

Eduard Castañeda Mañé, CTO
Signature, Name, Function

Barcelona, 10.08.2020
Place, Date

ANNEX I

	Abbreviation	Definition
STRUCTURE CODE		<u>XXXX-X-X-X-XXX-X</u> 1 2 3 4 5 6 7
1-MODEL (4 Characters)	PLP1	Pulsar Plus
2-CABLE (1 Character)	0 L M N	5 meters length 10 meters length 7 meters length No cable
3-EVC (1 Character)	1 2 G N	Type 1 Type 2/Socket GB/T No EVC
4-POWER (1 Character)	1 2 3 4	3.7 kW 7,4 kW 11kW 22kW
5-Additional Feature (1 Character)	0 1 2 3 4 5 D E	Standard NA NA GFCI-DC 6mA (DC Leakage) RFID GFCI-DC 6mA + RFID (DC Leakage) Dummy Earthing protection
6-CUSTOM (3 Characters)	XXX	Customer Versions, Not relevant for EU declaration of conformity
7-REVISION	X	Revision Number

ANNEX J

The following standards apply regarding the RED directive 2014/53/EU.

WF stands for Wi-Fi.

BT stands for Bluetooth.

Article 3.1a) Health and Safety

- EN 60950-1:2006+A11:2009 + A1:2010+ A12:2011 +A2:2013 (WF)
- EN 62311:2008 (WF)
- EN 50385:2002 (WF)
- EN 62479:2010 (BT)

Article 3.1b) Electromagnetic Compatibility

- EN 301 489-1 v2.2.0 (2017-03) (WF)
- EN 301 489-17 v3.2.0 (2017-03) (WF)
- EN 301 489-1 v1.9.2 (2011-09) (BT)
- EN 301 489-17 v2.2.1 (2012-09) (BT)

Article 3.2: Effective use of the Radio Spectrum

- EN 300 328 v2.1.1 (2016-11) (WF)
- EN 301 893 v2.1.1 (2017-05) (WF)
- EN 300 328 v1.8.1 (2012-06) (BT)

Ergänzung Montageanleitung Heidelberg Stele: Maße Bodenplatte in mm

Add-on Installation instructions Heidelberg column: Base dimensions in mm

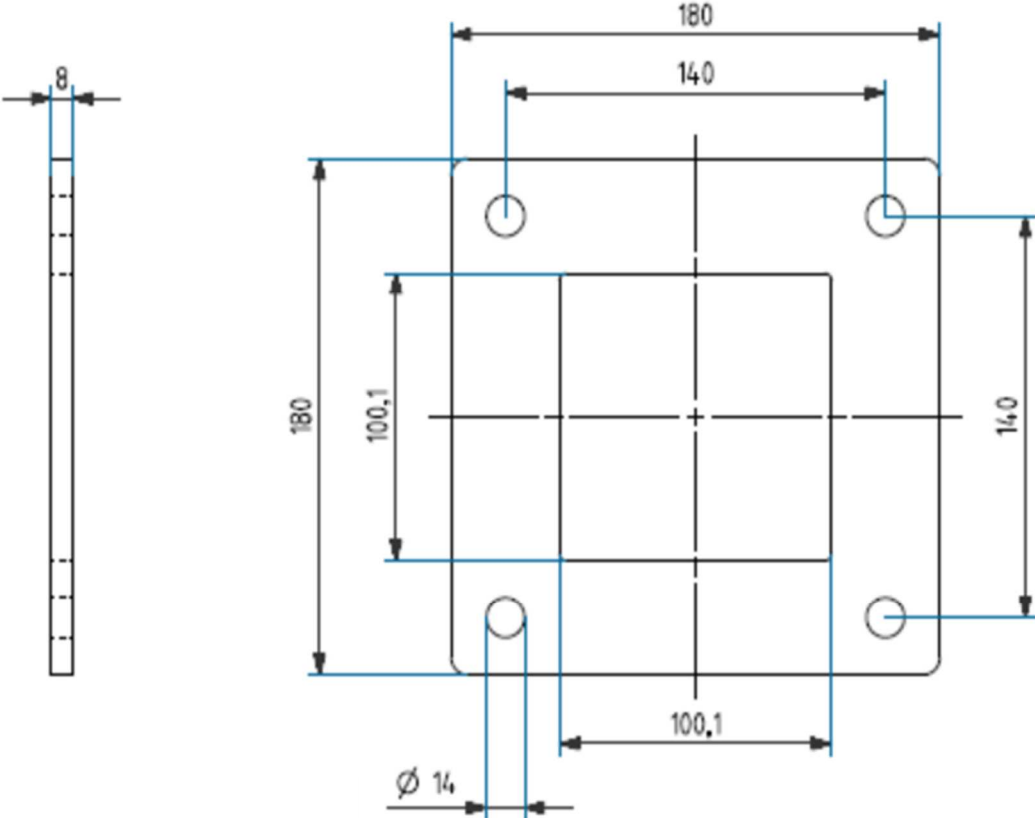

Deutsch
Montageanleitung

HEIDELBERG

A Montageanleitung

Montageanleitung	A.1.1
1	Stele für "Heidelberg Wallbox Home Eco" und "e.GO Wallbox home"	A.1.1
1.1	Standortvorgaben	A.1.1
1.2	Elektrische Bestimmungen	A.1.1
1.3	Pflege und Reinigung	A.1.2
1.4	Lieferumfang/Beipackzubehör	A.1.2
1.5	Zusammenbau der Stele	A.1.3
1.6	Montage der Stele, wenn die Anschlussleitung aus dem Fundament kommt	A.1.3
1.7	Montage der Stele, wenn die Anschlussleitung "oberirdisch" liegt	A.1.5
1.8	Elektrischer Anschluss der Wallbox	A.1.6
1.9	Entsorgung	A.1.6

1 Stele für "Heidelberg Wallbox Home Eco" und "e.GO Wallbox home"

1.1 Standortvorgaben

- Die Standortanforderungen für die Wallbox aus der Montageanleitung der Wallbox sind zu beachten.
- Bei der Montage der Stele auf Parkplätzen oder in Tiefgaragen ist bauseits ein geeigneter Anfahrtschutz vorzusehen.
- Die Berechnung, Auslegung und Herstellung des Betonfundaments liegt im Verantwortungsbereich des Standortherstellers.
- Für die Aufstellung ist ein waagrechter, ebener und tragfähiger Untergrund erforderlich. Um eine sichere und dauerhafte Verankerung zu gewährleisten, wird die Ausführung eines Betonfundaments empfohlen. Frostsicher gegründet, Beton: C30/37 LP für XC4, XD1, XF4 bzw. C25/30 LP für XC4, XD1, XF2.
- Die Stele muss nach der Befestigung auf dem Fundament mit min. 500 Nm in alle Richtungen belastbar sein.
- Der Untergrund muss das Abfließen von eventuell in den Sockel gelangendem Wasser ermöglichen.
- Eine Aufstellung der Stele auf Asphalt ist nicht zulässig.

1.2 Elektrische Bestimmungen

- Es dürfen keine Einzeladern zur Spannungsversorgung verwendet werden.
- Die Zuleitung muss für mittlere bzw. schwere mechanische Beanspruchung ausgelegt sein. Zu verwenden sind beispielsweise:
 - PVC Installationsleitungen vom Typ NYM,
 - PVC Erdkabel vom Typ NYY,
 - H07RN-F schwere Gummileitung.
- Der Manteldurchmesser der Anschlussleitung darf 17 mm nicht überschreiten (max. Kabeldurchmesser des Würgenippels der Wallbox).

Erdungsanschluss in der Stele

- Der Erdungsanschlussbolzen dient zum Einbinden der Stele in den Schutzpotenzialausgleich am Installationsort. Der Anschluss ist gemäß den nationalen Vorschriften auszuführen. Empfohlener Mindestquerschnitt: 6 mm² für Kupfer und 16 mm² für Aluminium. Der Widerstandswert darf 1 Ohm nicht überschreiten.

Arten der Kabelzuführung

Kabelzuführung über Leerrohr oder Schutzschlauch durch das Fundament:

- Alle Kabel müssen genau in der Mitte des Betonfundaments aus dem Boden geführt werden und sich innerhalb einer quadratischen Fläche von max. 50 mm x 50 mm befinden. Für die weitere Montage benötigen die Kabel eine Überlänge von ca. 1,6 m. Bei der Herstellung des Betonfundaments sind alle Kabel mit geeigneten Mitteln gegen Beschädigungen zu schützen (z. B. mit Schutzschlauch/Leerrohr). Schutzschlauch/Leerrohr muss eine Überlänge von ca. 0,3 m über dem Betonfundament aufweisen. Der Schutzschlauch oder das Leerrohr muss ein Innenmaß haben, das es erlaubt, zusätzliche Leitungen wie Schutzpotenzialausgleich oder Leitungen zu einer externen Sperr-/Freigabeeinrichtung aufzunehmen.

Kabelzuführung oberirdisch:

- Alle Kabel müssen stolpersicher über Leerrohr oder Kabelkanal zur Rückseite der Stele geführt werden. Für die weitere Montage benötigen die Kabel eine Überlänge ab Ende Leerrohr oder Kabelkanal von ca. 1,6 m. Das Leerrohr oder der Kabelkanal muss ein Innenmaß haben, das es erlaubt, zusätzliche Leitungen wie Schutzpotenzialausgleich oder Leitungen zu einer externen Sperr-/Freigabeeinrichtung aufzunehmen.

1.3 Pflege und Reinigung

- Reinigen Sie die Edelstahlstele bei Bedarf mit einem Edelstahlreiniger.
- Entfernen Sie eventuell entstehenden Flugrost mit einem Schleifvlies oder Ähnlichem.

▶ **Hinweis**

Anwendungshinweise des Herstellers des Reinigungsmittels beachten.

Testen Sie das Reinigungsmittel immer erst an einer unauffälligen Stelle auf Verträglichkeit.

Die Stele nicht mit Strahlwasser reinigen (Gartenschlauch, Hochdruckreiniger usw.).

1.4 Lieferumfang/Beipackzubehör

- Stele,
- Adapterplatte,
- Vier Senkkopfschrauben M6x16 zur Befestigung der Adapterplatte an der Stele,
- Drei Muttern M8 zur Befestigung der Wallbox an der Stele,

- Zwei Kabeldurchführungstüllen,
- Montageanleitung der Stele.

Teile für den Erdungsanschluss,

- eine Kontaktscheibe,
- zwei Unterlegscheiben,
- ein Federring,
- eine Mutter.

► Hinweis

Das Befestigungsmaterial (Schrauben/ Dübel) für die Stele auf dem Fundament sind aufgrund möglicher verschiedener Montageuntergründe nicht Bestandteil der Lieferung.

Die Befestigungsschrauben sollten einen Durchmesser von 10 mm haben. Es sind zum Montageuntergrund passende Schwerlastdübel oder Ähnliches zu verwenden.

1.5 Zusammenbau der Stele



Abb. 1 Befestigung der Adapterplatte

1. Befestigen Sie die Adapterplatte (Abb. 1/1) mit Hilfe der beige packten vier Senkkopfschrauben M6x16 (Abb. 1/2) an der Stele. Anzugsmoment 7 Nm.

1.6 Montage der Stele, wenn die Anschlussleitung aus dem Fundament kommt

1. Positionieren Sie die Stele mittig über dem Kabelaustritt.

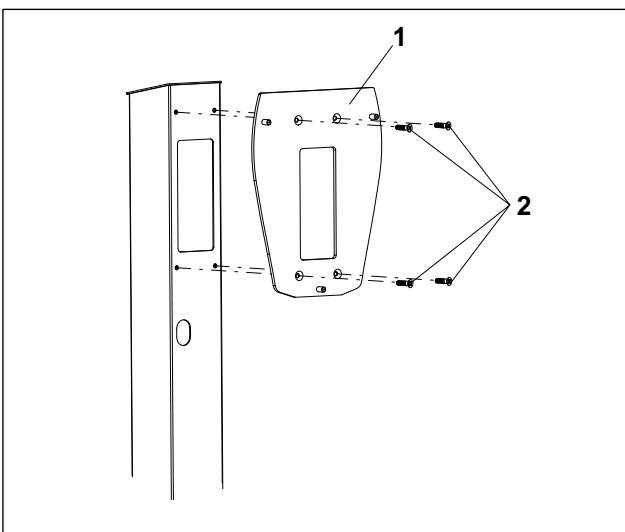

Abb. 2 Bodenplatte der Stele



Abb. 3 Erdungspunkt der Stele

2. Zeichnen Sie die vier Bohrungen mithilfe der Bodenplatte (Abb. 2/1) der Stele auf dem Betonfundament an.
3. Bohren Sie die vier Befestigungslöcher (Durchmesser entsprechend der verwendeten Schwerlastdübel).
4. Führen Sie die Anschlussleitung von unten in die Stele ein.

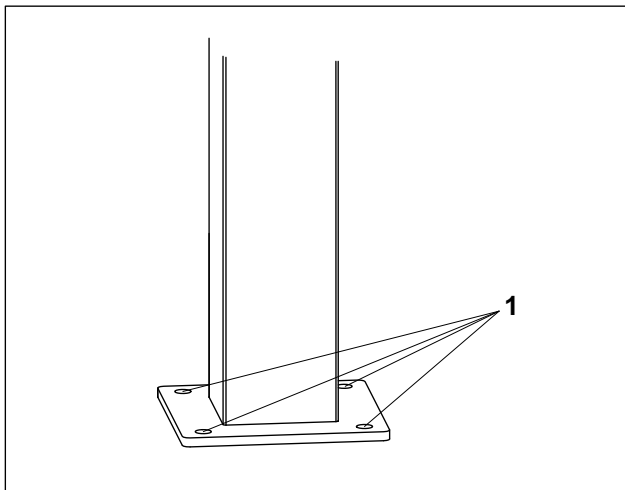
Das Einführen der Anschlussleitung bei liegender Stele erleichtert die Vorgehensweise bei besonders starrem Kabel.

Falls ein Schutzpotenzialausgleich der Stele erforderlich ist, muss eine separate Potenzialausgleichsleitung zur Stele geführt sein. Ebenso verhält es sich, wenn zusätzliche Leitungen zu einer externen optionalen Sperr-/Freigabeeinrichtung geführt sind. Auch diese Leitungen müssen Sie von unten in die Stele einführen.

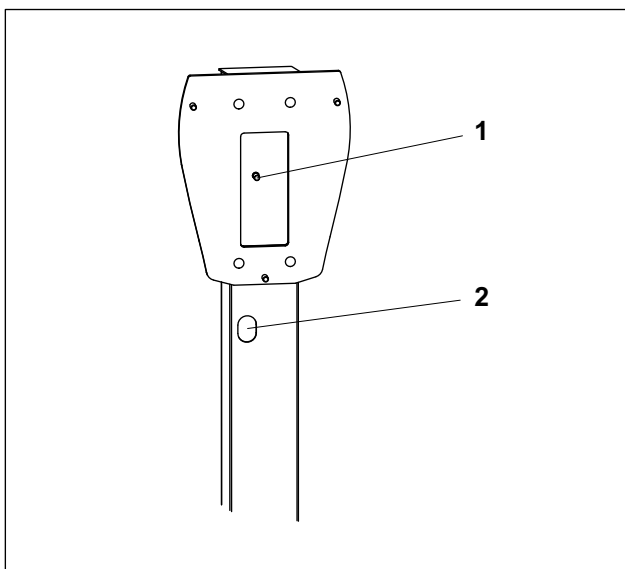
5. Befestigen Sie eine Durchführungstülle (Beipack) an der Kabelführungsoffnung (Abb. 3/2).
6. Führen Sie die Anschlussleitung und gegebenenfalls die Leitungen einer externen Freigabe-/Sperrereinrichtung aus der Kabelführungsoffnung der Stele hinaus.
7. Befestigen Sie die Stele mit 4 Schrauben auf dem Fundament.
8. Schließen Sie den Schutzpotenzialausgleich am Erdungsbolzen (Abb. 3/1) der Stele an.
 - Reihenfolge: Kontaktscheibe, Unterlegscheibe, Kabelschuh/Kabel, Unterlegscheibe, Federring, Mutter.
 - Anzugsmoment 12 Nm.

1.7 Montage der Stele, wenn die Anschlussleitung "oberirdisch" liegt



Abb. 4 Bodenplatte der Stele



Abb. 5 Kabeleinführung der Stele

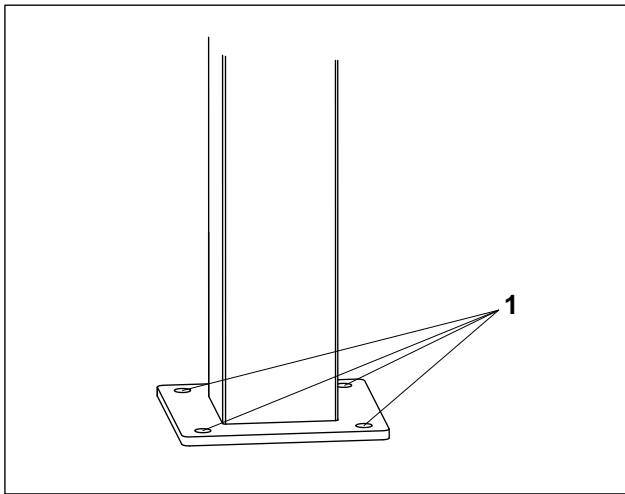

Abb. 6 Erdungspunkt der Stele

1. Positionieren Sie die Stele an der gewünschten Montageposition.
2. Zeichnen Sie die vier Bohrungen mithilfe der Bodenplatte (Abb. 4/1) der Stele auf dem Fundament an.
3. Bohren Sie die vier Befestigungslöcher (Durchmesser entsprechend der verwendeten Schwerlastdübel).
4. Führen Sie die Anschlussleitung/Anschlussleitungen in einem Leerrohr/Kabelkanal zur gewünschten Montageposition.

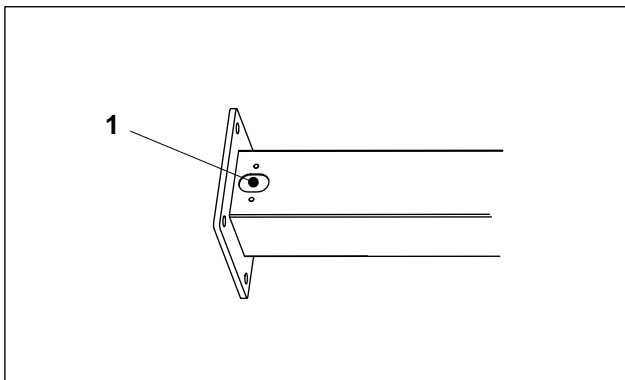
► **Hinweis**

Legen Sie die Anschlussleitung zur Stele so, dass keine Stolpergefahr entsteht.

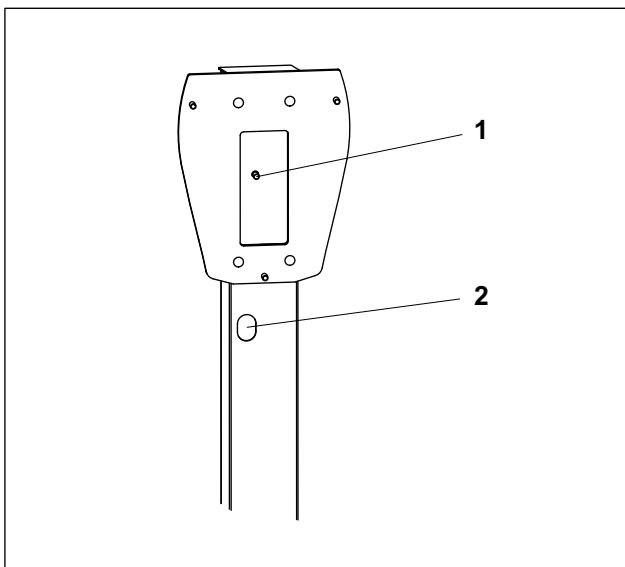
5. Befestigen Sie eine Durchführungstülle (Beipack) an der Kabeleinführung (Abb. 5/1).
6. Führen Sie die Anschlussleitung durch die Kabeleinführung in die Stele ein.
Das Einführen der Anschlussleitung bei liegender Stele erleichtert die Vorgehensweise bei besonders starrem Kabel.
Falls ein Schutzpotenzialausgleich der Stele erforderlich ist, muss eine separate Potenzialausgleichsleitung zur Stele geführt sein. Ebenso verhält es sich, wenn zusätzliche Leitungen zu einer externen optionalen Sperr-/Freigabeeinrichtung geführt sind. Auch diese Leitungen müssen Sie durch die Kabeleinführung (Abb. 5/1) einführen.
7. Befestigen Sie die zweite Durchführungstülle (Beipack) an der Kabelauführungsöffnung (Abb. 6/2).
8. Führen Sie die Anschlussleitung und gegebenenfalls die Leitungen einer externen Freigabe-/Sperrereinrichtung aus der Kabelauführungsöffnung der Stele hinaus.
9. Schließen Sie den Schutzpotenzialausgleich am Erdungsbolzen (Abb. 6/1) der Stele an.
 - Reihenfolge: Kontaktscheibe, Unterlegscheibe, Kabelschuh/Kabel, Unterlegscheibe, Federring, Mutter.
 - Anzugsmoment 12 Nm.
10. Richten Sie die Stele auf und befestigen Sie diese dann mit vier Schrauben auf dem Fundament.

1.8 Elektrischer Anschluss der Wallbox

Die Vorgehensweise beim elektrischen Anschluss der Wallbox ist in der Montageanleitung der Wallbox dokumentiert.

1.9 Entsorgung

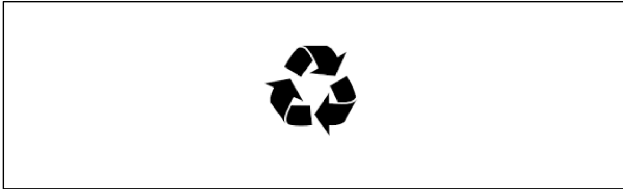

Nach ordnungsgemäßer Außerbetriebnahme der Wallbox die Stele unter Einhaltung aller aktuell gültigen Entsorgungsvorschriften entsorgen.

Abb. 7

Hinweise zur Prüfung von Integrierten 6mA DC Differenzstromüberwachung

DIN VDE 0100-722 (VDE 0100-722):2019-06 Kapitel 722.531.3.101.

Fehlerstrom-Schutzeinrichtungen (RCDs), die jeden Anschlusspunkt nach 722.411.3.3 schützen, müssen mindestens die Anforderungen einer Fehlerstrom-Schutzeinrichtung (RCD) vom Typ A erfüllen sowie einen Bemessungsdifferenzstrom von ≤ 30 mA aufweisen. ... Wenn die EV-Ladestation mit einer Steckdose oder Fahrzeugkupplung nach der Normenreihe DIN EN 62196 (VDE 0623) ausgestattet ist, müssen Schutzvorkehrungen gegen Gleichfehlerströme vorgesehen werden, es sei denn, diese sind in die EV-Ladestation integriert. ...

Danach müsste vorgelagert kein Typ A installiert werden, wenn er schon in der Ladestation integriert ist.

Was aber sein muss: Jeder Anschlusspunkt der Ladestation muss entsprechend abgesichert sein.

Die IEC 62955:2018 ist nicht als EN übernommen worden. Daher ist sie auch nicht im VDE Vorschriftenwerk zu finden. Unabhängig davon werden die DC-Fehlerstromerkennungsgeräte nach dieser Norm entwickelt und gebaut.

Hierbei ist folgendes Sicherheitskonzept zu beachten.

Streng genommen handelt es sich um eine Schutzeinrichtung für ein Schutzorgan (Typ A FI soll nicht erblinden). Typ A FIs dürfen auch bei einer Dauerbelastung von einem DC Fehlerstrom von 6mA keine Beeinträchtigung ihrer Schutzfunktion aufweisen. Alles was darüber liegt darf zu einer Funktionsbeeinträchtigung führen.

Da bei einem On-Bord Ladegerät normativ nach der ISO 17409 ein DC-Fehlerstrom nicht ausgeschlossen werden kann, muss ein DC-Fehlerstrom ab 6mA abgeschaltet werden.

Nach IEC 62955:2018 Tabelle 2 gelten folgende Auslösewerte:

- 6mA: 10s
- 60mA: 300ms
- 200mA: 100ms

Bei einer Rampenmessung bis 30mA kann die DC-Fehlerstromerkennung aufgrund der maximalen Auslösezeiten nicht auslösen.

Dies funktioniert nur mit Strom und Zeitmessung die Funktion des RCD nach zu weisen.

Bei der Zeitmessung von DC-Schutzelementen kommt man (besonders im Bereich Ladesäulen / Wallboxen) auch mal in den Bereich 2-10 Sekunden, zumindest bei den 6mA-Typen. IEC 62955 erlaubt bis zu 10 Sekunden Auslösezeit.

Teilweise werden die Messgeräte auch gar nicht so lange auf einen Messwert warten und brechen vorher ab.